

Bridge Info

N°201



Quatre femmes au sommet de l'Europe



Janvier à mai 2026

Sommaire

3. Mot du président
4. Edito du rédacteur en chef
6. Agenda

NATIONAL ET INTERNATIONAL

8. A royal finish: the belgian queens crowned european champions !
11. Les Belges 4èmes de la Bermuda Bowl: Un exploit unique (2) !
26. Le Riviera tient sa revanche et prive le BBC 2 d'un troisième titre national

DIVERS

31. Stockholm, le paradis du bridge
34. Les aventures d'Ala(d)in sur FunBridge
39. Dura lex sed lex - Chronique d'arbitrage

RÉGIONAL

16. Interview: Gérard Degrez
19. Coupe Zweiffel : Et de cinq pour le BBC Dehaye
23. 4è challenge Philippe Roy au profit du Télévie
33. Tournoi Paul Fauconnier

TECHNIQUE

40. Deux sur un Forcing de manche
42. La donne du mois
44. Corbeille de lauriers

NÉCROLOGIE

45. Adieu Colette, on t'aimait bien...

**Magazine de la
Ligue Francophone de Bridge
Paraît 4 fois par an.**

Rédacteur en chef :
Jean-François Jourdain
GSM :

0475/31 65 59

E-mail :

pitchoubis@hotmail.com

Ont contribué au présent numéro:

Alain Labaere
Daniel Kurgan
Nicole Maréchal
Paul-Henri Genty
Bernard Dehaye
Romain Bernard
Julien Labaere
Philippe Rebuffat
Jacqueline Jassogne

Publicité :

Jacqueline Jassogne
GSM:

0478/63 47 68

E-mail:

jassogne.jean@skynet.be

Prix:

125€ la page pleine
65€ la demi-page

Alain Labaere

E-mail :

labaere.alain@gmail.com

Vous changez d'adresse e-mail ?
Communiquez votre nouvelle adresse à
jassogne.jean@skynet.be

Le mot du président

Alain Labaere



C'est un sujet qui revient souvent : le bridge perd de sa popularité et le nombre d'affiliés baisse partout dans le monde.

La société 52

Entertainment, un leader mondial dans les plateformes de jeux et chez nous surtout connue pour BBO et Funbridge, a lancé un nouveau projet : créer un site internet dans le but d'attirer de nouveaux bridgeurs et de relancer l'intérêt pour notre jeu. Il s'agit d'un site internet qui regroupera toutes les informations sur le bridge. Il permettra aux fédérations et aux clubs du monde entier de communiquer leurs activités, et aux joueurs de publier des articles et d'échanger entre eux, un peu comme sur Facebook.

Une belle initiative ! Je vous conseille d'aller faire un petit tour sur Bridge.com.

En ce qui concerne la LBF, l'année 2025 a été un bon cru et nous évoluons à contre-courant. Avec 1 826 membres au 1er janvier, nous enregistrons une augmentation de 250 membres par rapport à la saison précédente.

Notre nouvelle application de gestion des membres, où chaque club peut affilier ses nouveaux membres, nous permet de suivre l'évolution jour après jour. Fin février, nous avons atteint le nombre de 1 880 membres ! Espérons que cette tendance se confirme.

Après l'Empereur Bridge Club et le Ravenstein l'année passée, nous souhaitons la bienvenue au Bridge Club l'Albatros. Il s'agit à nouveau d'un club de golf qui crée sa section bridge. Le bridge et le golf, c'est un mariage qui fonctionne !

Je ne peux terminer mon mot du président sans mentionner que l'année 2026 est l'Année internationale du volontariat. Il devient de plus en plus difficile de trouver des personnes prêtes à s'engager bénévolement. Pourtant, les bénévoles jouent un rôle essentiel dans le bon fonctionnement des clubs, des districts, des ligues et de la fédération.

Merci à vous pour le travail que vous accomplissez chaque jour !

L'édito du rédac'chef

Jean-François Jourdain



Voici donc le numéro 201 de Bridge Info, désormais accessible uniquement sur le Web, selon le désir des dirigeants de la LBF qui y voient une manière de faire des économies. On verra bien ce que nos lecteurs en penseront. N'hésitez pas à nous faire part de votre avis ! En pages intérieures, Gérard Degrez, le trésorier de la LBF, nous explique le pourquoi de cette décision.

Ce numéro était censé paraître début avril mais des problèmes personnels de notre metteur en page ont entraîné un report très conséquent de la parution, ce pour quoi nous présentons à nos lecteurs nos plus vives excuses. Heureusement, Julien Labaere a accepté de reprendre le flambeau à partir de ce numéro.

La saison de championnat et de Coupe Zweifel vient de se terminer. Place maintenant à la saison des grands tournois par paires et des festivals de l'été.

Le bilan des équipes LBF est contrasté : le BBC a perdu son titre après deux années fastes, et le Cercle Perron n'a pu éviter une nouvelle descente en D1. Il est vrai que ce sera de nouveau une opération blanche pour les Liégeois, puisque leur deuxième équipe remonte en DH, selon le même scénario qu'il y a un an. Les deux champions de D2 viennent de la VBL, mais les quatre montants de D3 seront des équipes LBF, dont deux étaient très attendues puisqu'elles alignaient des joueurs ayant une longue expérience de l'élite.

La vraie bonne nouvelle, c'est le titre européen en ligne de nos Dames, francophones toutes les quatre (ou toutes les cinq si je compte la capitaine).

Un véritable exploit dans un champ bien plus relevé qu'on ne le pense. Félicitations donc à Antonella Couteaux, Nicole Maréchal, Marie-Françoise Stas et Caroline Vandebossche, qui ont bien mérité la manchette de notre journal. Dommage qu'elles n'aient pas sollicité une nouvelle participation au prochain championnat d'Europe de Riga, où la Belgique n'alignera pas d'équipe féminine.

Parallèlement au championnat, se sont en effet déroulées en janvier et février les sélections pour Riga. Si l'équipe Open, après son exploit retentissant à Herning (on vous en reparle dans ce journal), a logiquement été reconduite sans sélection, il n'en est pas de même de notre équipe mixte ni de nos seniors.

Dire que les sélections se sont déroulées sans anicroche serait écrire le contraire de la vérité. Aussi bien chez nos vétérans que dans notre équipe mixte, une paire a explosé en plein vol. Si chez les seniors, une des paires du carré finaliste a été repêchée, par contre en mixte l'Organe d'Administration de la RBBF a imposé la participation d'un joueur certes très talentueux mais qui n'est fitté avec personne. A trois mois d'une épreuve de haut niveau, casser des paires qui

travaillent ensemble depuis des mois n'est sans doute pas une solution heureuse. Une bonne solution sportive existait pourtant, mais cela signifiait l'entrée en lice d'un joueur qui n'avait pas disputé les sélections et les tenants d'une conception rigoriste ont imposé leur point de vue. On nous permettra de considérer que c'est dommage.

Enfin, pour terminer sur une note plus joyeuse, le premier trimestre s'est clôturé par la 22^e édition du Tournoi Paul Fauconnier, qui a permis à Isabelle Dewasme et son fils Clovis Dehaye de réaliser un spectaculaire doublé après le Jauniaux il y a six mois !
Félicitations !

EN LIGNE SUR



CO-ORGANISÉ AVEC





eBRIDGE CUP

COMPÉTITION DE BRIDGE EN LIGNE
DE MAI À AOÛT 2026

3 ÉTAPES & 2 PARCOURS

 Qualifications	Open: -55%
 Demi-Finales	Challenger: +55%
 Finales	

30 000 \$ À GAGNER

OUVERT À TOUS

- Tournois avec IA
- Score en Matchpoints
- Finale live à Katowice, Pologne

DÉTAILS DE
L'ÉVÉNEMENT



AGENDA

Juin

- 13: Championnat Open Pairs final
26 - 7 juillet: 57^e Championnat d'Europe par équipes - Riga

Juillet

- 3-12: Festival de Biarritz, Espace Bellevue
www.festival-bridge-biarritz.com/fr/pages/programme-festival-bridge-ete
9-15: Championnat d'Europe junior - Riga
www.eurobridge.org
16-25: Festival de Deauville, Casino
www.festival-international-bridge-deauville.com

Août

- 25-30: Festival du Touquet (page 25)

« Un gagnant recherche toujours la meilleure opposition possible, sachant que c'est la meilleure manière de progresser ; un perdant recherche toujours l'opposition la plus faible, sachant que c'est la meilleure manière de gagner » (Bobby Goldman)

Grand Tournoi de

Bridge Open ♥

Dimanche 28 juin 2026

14h00 à Liège.

Cercle Perron

Boulevard Frère Orban 32

Arbitres

François Hauseux - Eric Damseaux

- 
- ◆ Tournoi organisé en **deux séries** dont une réservée aux joueurs non classés
 - ◆ Participation: 25€
 - ◆ Nombreux lots
 - ◆ Inscription: <https://www.cercleperron.com>
 - ♥ L'événement soutient le Foyer des Orphelins à Liège





A royal finish: the belgian queens crowned european champions!

Par Nicole Maréchal

Si je me suis permise de reprendre le titre du Daily bulletin final, c'est avant toute chose afin de remercier mes coéquipières pour cette prestation exceptionnelle qui nous a permis de décrocher la médaille d'or à la troisième édition du Online European Women's Teams Championship, disputée du 9 au 11 janvier 2026.

Antonella Couteaux, Marie-Françoise Stas, Caroline Vandebossche et moi-même (avec l'appui de Dominique Stuyck en réserve) nous sommes lancées un défi : jouer 156 donnes – 100 le vendredi et samedi dans un mouvement suisse et 56 le dimanche en finale – de ce championnat par carrés en ligne qui avait réuni cinquante équipes. Inscrites sous le label Belgian Women, nous espérons d'abord terminer dans le premier groupe A de huit équipes à l'issue des éliminatoires et améliorer ainsi notre performance de la précédente édition où nous avons fini onzièmes. Objectif atteint le samedi soir avec une quatrième place qui nous satisfaisait pleinement. Que dire alors de la médaille d'or décrochée dimanche après sept tours du round robin final...

Les quatre premiers tours de cette finale se déroulent comme dans un rêve : quatre victoires sans discussion nous propulsent en tête, avec notamment un 17,11-2,89 contre Istanbul, l'équipe turque qui avait largement dominé le mouvement

suisse. Et souvent, la fortune sourit aux audacieuses quand elles jouent en confiance. Illustration avec la donne 12

Donne 12

Ouest Donneur ♠ A V 8 4
 N-S Vulnérable ♥ R 8 3 2
 ♦ 8
 ♣ D 7 5 4

♠ R 9
 ♥ 6 4
 ♦ R D 4 2
 ♣ R 10 9 6 3

	N	
O		E
	S	

♠ 10 3
 ♥ A 9 5
 ♦ V 10 9 6 5 3
 ♣ A V

♠ D 7 6 5 2
 ♥ D V 10 7
 ♦ A 7
 ♣ 8 2

4 ♠× by Sud
 Made 4

À la table de Couteaux et Maréchal, la « générale » (sobriquet affectueux dont JF Jourdain m'affuble) n'hésite pas en Sud, rouge contre vert, à glisser 1 Pique en « sandwich ». La suite...

Ouest	Nord	Est	Sud
1 ♣	Passe	1 ♦	1 ♠
2 ♦	3 ♦	4 ♦	Passe
Passe	4 ♠ ¹	Contre	Fin

1. court Carreau fit Pique

Le Roi de Pique étant placé, la déclarante ne perd que deux Trèfles et l'As de Cœur : 790 dans leur colonne. Dans l'autre salle, Marie-Françoise Stas et Caroline Vandebossche annoncent trois Sans-atout joués par Ouest. Sur entame du quatre de Pique pour le dix, la Dame et le Roi, la déclarante fait sauter l'As de Carreau et s'attend au défilé des Piques pour moins un. Mais la couleur bloque et le

contrat gagne miraculeusement. Sur entame Cœur, il pouvait chuter de cinq levées ! Et à cartes vues sur entame Pique, il peut échouer si Sud ne met pas sa Dame au premier tour... Au final, plus de 23 Imp's gagnés sur cette seule donne.

Après une cinquième ronde équilibrée, nous mangeons notre pain noir contre l'équipe Norden composée de championnes norvégiennes et danoises : 1,47 à 18,53. Rétrogradées à la deuxième place, cinq Vp's derrière l'équipe israélienne Philosophers, nous restons concentrées et unies (fidèles à notre devise nationale...) pour affronter l'équipe Sweden qui nous avait battues au round robin. Un podium serait déjà un résultat inespéré, la victoire paraissant peu probable dès lors que Philosophers affrontait Celts, les plus mal classées du groupe A.

La donne du pastis

La donne 51 décida de l'issue du tournoi.

Donne 51

Sud Donneur	♠ A R D 7		♠ 9 5 3
E-O Vul	♥ D 2		♥ V 8 7 4
	♦ A D 10 6 5 3		♦ R 8
	♣ 9		♣ R 10 8 3
♠ V 8 6			
♥ R 9 6 5 3			
♦ 7 4 2			
♣ D 2			

♠ 10 4 2			
♥ A 10			
♦ V 9			
♣ A V 7 6 5 4			

En salle ouverte où Caroline est en Nord et Marie-Françoise en Sud, les enchères furent brèves :

Ouest	Nord	Est	Sud
Passe	1 ♦	Passe	1 SA
Passe	2 ♠	Passe	3 SA
Fin			

Sur entame Cœur d'Ouest, la déclarante place la Dame et ne concède que le Roi de Carreau pour douze levées. En salle fermée, Sud qui joue le Sans Atout faible, lance les débats :

Ouest	Nord	Est	Sud
			1 SA ¹
Passe	2 ♦ ²	Passe	2 SA ³
Passe	3 ♦	Passe	3 SA
Passe	4 ♦	Passe	4 ♥ ⁴
Contre	4 SA	Passe	5 ♥ ⁵
Passe	6 ♦	Fin	

1. 9-13 points d'honneur, sans chicane ni singleton
2. Stayman
3. Pas 4 cartes en majeure
4. Contrôle
5. 2 clefs sans la dame d'atout

Sur entame Cœur par Est, la défense réalise les deux rois rouges. Verdict : moins un et 11 Imp's pour la Belgique. Deux remarques sur la donne :

- le contrat chute sur toute entame (sauf Carreau dans Roi second, bien sûr)

- la réussite de l'impasse Carreau ne suffit pas pour gagner, il faut aussi les Piques 3-3, soit un chelem à moins de 20% de chance de réussite. A une seule autre table, une paire l'annonça et chuta : c'était Philosophers...

Nous gagnons finalement la rencontre 18-5, ce qui se traduit par 14,68 points de victoire dans notre escarcelle. Et comme Philosophers, battu 30 à 20, ne marqua que 6,22 points, nous décrochons le Graal. Une médaille d'or qui nous sera remise cet été aux championnats d'Europe à Riga.

Classement final

Belgian Women	87,90 Vp's
Philosophers	84,32 Vp's
Istanbul	81,19 Vp's



VACANCES RANDONEES ET BRIDGE AU TYROL



GRIES im Sellrainal

1, 2, 3 of 4 semaines



05.07.2026 - 02.08.2026

CHAMBRES AVEC DOUCHE ET TOILETTE, RADIO ET TV
DEMI-PENSION: **Euro 630,-** pp/ps
2/3/4 SEMAINES Euro 606,- / 594,- / 576,- pp/ps
chambres renovées au 3^{ème} étage + Euro 5,- pp/pj
CHAMBRE INDIVIDUELLE + Euro 15,- par jour
APPARTEMENT + Euro 10,- pp/pj

BUFFET DE PETIT DEJEUNER ET LE SOIR CHOIX DE 3 MENUS

COMPRIS

- * Des moments forts changeants chaque semaine, comme un buffet campagnard, dîner de gala ou une soirée grillage
- * cocktail de bienvenue et d'adieu
- * wifi gratuit
- * chaque soir de bridge un café et prix de jour
- * piscine chauffée, centre de fitness et sauna
- * chaque jour une promenade accompagnée
- * un prix pour chaque participant

La réservation est définitive après le paiement
d'une avance de € 200,- sur
IBAN-NR : AT86 3633 6000 0192 0735
BIC-CODE : RZTIAT22336

INFORMATIONS CHEZ

Jos COENEN
TEL: 0031 6 36398040
E-mail: joscoenen41@gmail.com

RESERVATIONS CHEZ

BERGSPORTHOTEL ANTONIE
A-6182 GRIES IM SELLRAIN
TEL: 0043/5236 203 FAX: DW 49
E-mail: info@hotel-antonie.at
Homepage: www.hotel-antonie.at



Les Belges 4èmes de la Bermuda Bowl: Un exploit unique (2)

Par Bernard Dehaye

Quart de finale : Italie – Belgique

Après la performance de la qualification, l'exploit est à portée de main, mais il faudra éliminer l'une des meilleures équipes mondiales, la plus titrée en l'occurrence.

Les Italiens alignent les vieux briscards Sementa et Versace dont on ne compte plus les médailles mondiales ou continentales. Ils sont épaulés par les jeunes Donati et Percario, le premier nommé étant considéré comme le plus talentueux de sa génération et par Manno-Di Franco, une paire chevronnée habituée des compétitions internationales. Une équipe 100% professionnelle mais qui se disponibilise plus ou moins gracieusement pour défendre les couleurs nationales.

Ils ont gagné très largement le tour qualificatif et reçoivent ainsi le droit de choisir leur adversaire parmi les équipes classées entre la cinquième et la huitième place. Assez logiquement ils pensent que les Belges représentent la meilleure opportunité pour atteindre les demi-finales.

Premier round d'échauffement où Bernard et Clovis (BC) jouent contre Donati-Percario et Sam et Steven (SS) sont face à Manno- Di Franco.

Peu de points échangés lors de cette mise en jambe. Deux swings : le premier pour les Italiens qui annoncent 3SA vulnérables, avec 7 Trèfles

commandés par AD en face de 2 petits. Quand le Roi est second devant, ils touchent le jackpot.

Nous annonçons 4C dans le fit 5/3 au lieu de 3SA chez les Italiens dans l'autre salle. Nos partenaires produisent un excellent flanc pour une de chute et égalité sur ce premier segment.

Sementa-Versace et Geert et Steve (GS) remplacent Manno-Di Franco et votre serviteur et son fils qui en profitent pour aller nager afin de se détendre. Dans ce genre d'épreuve, il est indispensable de mettre en place des plages de décompression pour évacuer l'énergie mentale accumulée. Cette fois, ça va valser avec 117 IMPs échangés. Heureusement, les Italiens ne grappillent qu'une dizaine d'avance. Un chelem hautement spectaculaire exécuté de main de maître par notre artiste à la carte, Steve. Au volant de 6C en Ouest, vous recevez l'entame d'un petit Trèfle :

♠ V 10 9 8 4		♠ A R 6
♥ R D V 7 6		♥ 9 8 5 2
♦ —		♦ A D V 9 5 4
♣ R D 2		♣ —

3 coupes Carreau sont nécessaires pour affranchir la couleur. Les Atouts sont 2-2 et l'impasse Pique marche.

Dans l'autre salle, Steven trouve l'entame géniale d'un petit Pique et plonge de l'As de Cœur pour envoyer la coupe à son partenaire, ravi. Les mains du flanc:

♠ D 7 5 2
 ♥ A 10
 ♦ R 8 7 3
 ♣ 7 6 5

 ♠ 3
 ♥ 4 3
 ♦ 10 6 2
 ♣ A V 10 9 8 4 3

Troisième segment

Steven et Sam sont envoyés recharger leurs accus. Clovis et votre serviteur affrontent Versace-Sementa et Steve et Geert, Manno-Di Franco. Je relève :

 ♠ A R V 4
 ♥ 7 5 2
 ♦ A D
 ♣ A R 10 7

Mon partenaire ouvre d'1SA de 9 à 11 points en première position, non vulnérable of course ! Vous relayez artificiellement et vous connaissez 5 piques et une main qui n'est pas minimum à l'idée de jouer avec l'atout Pique. Quand vous diagnostiquez la Dame d'atout et un As, vous sautez au chelem. Mon pauvre partenaire est bien malheureux à la vue du mort :

♠ D 9 6 3 2
 ♥ A 9 8
 ♦ R 3
 ♣ 9 6 3

Un jeu miroir et une duplication malheureuse à Carreau rendent ce chelem assez exécrable. Une seule position : le couple manquant à Trèfle

placé mais, ce n'est pas suffisant, il faut encore une répartition favorable : 3-3 ou 4-2 avec Dame/Valet doubleton ou avec le 8 doubleton pour une impasse vers le 10 suivie d'une impasse « buffalisante » en partant du 9 pour écraser le 8. Les dieux, pour cette fois, ne sont plus italiens, les cartes sont gentiment placées. Les mains adverses :

♠ 7 5
 ♥ R V 10 4 3
 ♦ V 10 9
 ♣ 8 5 4

 ♠ 10 8
 ♥ D 6
 ♦ 8 7 6 5 4 2
 ♣ D V 2

Nous sommes menés de 19 IMPs avant le quatrième et dernier segment du premier jour : Steven et Sam jouent contre Manno-Di Franco et nous affrontons Percario-Donati.

Ça commence fort quand Sam et Steven réévaluent tous les deux leurs mains nanties d'intermédiaires et de deux longueurs 5 èmes . Résultat des courses, ils annoncent 3SA avec 11 en face de 11 et deux impasses plus tard, Steven, tout seul sur la planète du bridge mondial, table 3SA+1. Les mains :

♠ R 8 5 4 3
 ♥ 7 4 2
 ♦ R 9 3
 ♣ D 4
 ♠ V
 ♥ A R 10 9 8
 ♦ D V 6 5
 ♣ 9 6 5

 ♠ D 10 6
 ♥ V 3
 ♦ A 10 8
 ♣ A 10 8 7 2
 ♠ A 9 7 2
 ♥ D 6 5
 ♦ 7 4 2
 ♣ R V 3

Steven, en forme olympique, touche 3SA sur la donne suivante :

<p>♠ A 10 3 ♥ 9 8 6 2 ♦ D 8 7 2 ♣ R 5</p>	<p>♠ 8 7 5 2 ♥ V ♦ R 9 5 4 ♣ A 8 7 4</p>	<p>♠ R D V 6 ♥ A R ♦ V 10 3 ♣ D 10 9 2</p>	<p>♠ 9 4 ♥ D 10 7 5 4 3 ♦ A 6 ♣ V 6 3</p>
---	--	--	---

Après un Stayman et la réponse de 2P chez l'ouvreur d'1SA, Est se retrouve à 3SA et reçoit l'entame du 4 de Cœur. Il juge que l'entame dans la couleur connue 4 ème du mort ne peut provenir que d'une couleur longue sans option annexe c'est-à-dire sans une autre longueur extérieure. Il visualise au moins 5 cartes à Cœur et probablement pas 4 Trèfles. Comme pour gagner, il semblerait que le Valet de Trèfle dût être troisième en Nord. Impossible dans sa théorie de départ puisque Nord est favori pour avoir au moins 4 cartes. Seule solution : jouer le Valet de Trèfle court en Sud. Il présente le 9 de la couleur qu'il laisse tourner et la pièce est dite!

Dans l'autre salle, Donati joue Trèfle vers le Roi pris par Clovis qui sort à Pique pris au mort. Carreau vers le Valet et l'As et j'affranchis mes Cœurs. Donati rejoue trois fois Pique et le 10 de Carreau pour le Roi de Clovis qui sort à Trèfle : -1!

Dernière donne, le jeune Giovanni qui est déjà sorti deux fois du bois tente un contre d'entame mais mal lui en prend, j'ai 9 levées de tête. Dans l'autre salle, Di Franco semble avoir perdu un peu de dash et n'ouvre pas avec 12. Du coup, Steven ouvre et Sam parvient à parler deux fois avec deux Valets,

enterrant ainsi la manche adverse. Le corps du délit :

<p>♠ 8 6 3 ♥ V 9 8 6 5 4 ♦ V 7 3 ♣ 5</p>	<p>♠ A 7 2 ♥ D ♦ R 8 5 4 2 ♣ D V 6 2</p>	<p>♠ D V 10 4 ♥ 7 3 2 ♦ A D 6 ♣ A 10 3</p>	<p>♠ R 9 5 ♥ A R 10 ♦ 10 9 ♣ R 9 8 7 4</p>
--	--	--	--

Les Italiens perdent le segment de 33 et nous passons en tête.

Nous décidons de manger italien, histoire de se mettre en appétit pour la suite.

Sementa-Versace au petit déjeuner pour nous tandis que Steve et Geert rencontrent Manno-Di Franco.

Ce cinquième segment se jouera sur les chelems avec 3 gros swings inhérents. Les Italiens touchent le premier avec 6T et 12 plis de tête : -13. Nous nous arrêtons à 4SA quand les Italiens annoncent 6T qui nécessite, grosso modo, les Trèfles 3-3 ou le Valet second. +13 pour nous cette fois. Steve et Geert annoncent un bon 6SA qui gagne, encore +13. Nous l'emportons assez nettement de 33 à nouveau et cette fois nous avons un petit bas de laine de 47 IMPs d'avance. SS et GS gagnent de 4 petits points la mi-temps suivante. Après le 6 ème time sur 8, nous caracolons avec 51 d'avance. SS et CB montent pour cette 7 ème confrontation contre respectivement Versace-Sementa et les deux jeunes : Donati-Percario. Ces derniers vont assez logiquement augmenter la prise de risque, mais nous allons les cueillir allégrement quand cela ne rentre pas

vraiment pour eux et accroître notre avance.
Un exemple parmi d'autres lorsque vous relevez V/NV:

Donne 6

Est Donneur
E-O Vulnérable



Sur 1C en face, vous soutenez simplement et votre adversaire de gauche annonce 3C* expliqué comme bicolore P/Mineur. Votre partenaire contre, ce qui signifie dans vos conventions une main forte, un concept bien meilleur que celui de simplement confirmer une bonne entame. Lorsque Nord annonce 4T, dans le style passe ou corrige, vous passez et quand Sud dévoile ses Carreaux, vous contre punitif, cette fois !

Donne 6

Est Donneur
E-O Vulnérable

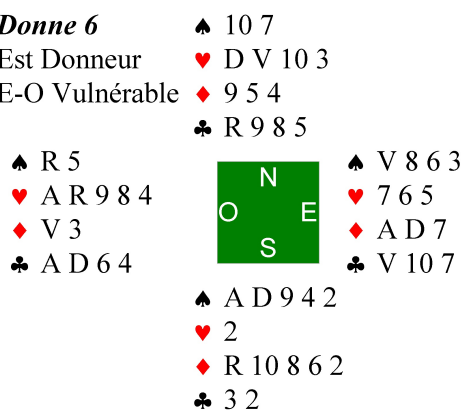

Giacomo diagnostique bien le Roi de Pique second derrière combiné à un raccourcissement, mais il ne peut éviter deux de chute quand, dans l'autre salle, l'adversaire annonce 3SA et fait 2 chutes. +500 au total pour nos couleurs. Nous l'emportons de 35 IMPs et portons notre avance à +86. Comme dirait Souchon, on respire un petit vent de Belgique quand la brume semble

s'installer définitivement sur les plaines du Pô. Autant dire que la messe est dite avec 14 donnes encore. J'entends Pierre Zimmermann charrier les Italiens en leur demandant s'ils sont contents de leur choix. Donati et Versace ne veulent pas abandonner et nous jouons encore cette dernière joute pour des prunes. L'équipe a très bien joué et nos deux jeunes ont montré une résilience et des qualités rares à leurs âges à ce niveau. Il va falloir se recharger pour affronter les Américains pour cette première demi-finale en Bermuda Bowl pour notre petite Belgique qui ne l'est plus tant d'ailleurs.

La suite de notre périple sera moins heureuse. Nous commençons assez mal contre les futurs vainqueurs : Hurd-Bathurst, Kolesnik-Kaplan et Grossack-Wold. Ils jouent bien et sont très pro bien qu'il n'y ait pour une fois pas de sponsor-joueur dans l'équipe. Nous décaissons -33 lors du premier time sur plusieurs fautes de jugement dans les compétitives, un secteur de jeu où nous sommes en général plutôt performants. Que dites-vous avec la main suivante, NV/V après :

Ouest Donneur
N-S Vulnérable

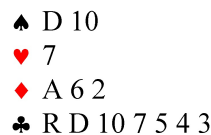

Ouest	Nord	Est	Sud
1 ♣	Passe	1 ♥	1 ♠
2 ♣	2 ♥	3 ♣	4 ♠
?			

Le peu de levées défensives et la vulnérabilité me pousse à surenchérir. Bien mal m'en prend quand je suis contré pour deux chutes tandis que 4P chutent : -11 IMPs.

Ouest Donneur	♠ R V 6		
N-S Vulnérable	♥ D 8 5		
	♦ D V 9 5		
	♣ A 9 6		
♠ D 10		♠ 5 3	
♥ 7		♥ A 9 6 4 2	
♦ A 6 2		♦ R 8 4	
♣ R D 10 7 5 4 3		♣ V 8 2	
	♠ A 9 8 7 4 2		
	♥ R V 10 3		
	♦ 10 7 3		
	♣ —		

Voyez avec quoi Hurd plonge à 4P. Une agressivité peu académique suivie d'un jeu de la carte top mondial. Avant tout, annoncer des manches en espérant provoquer la faute de l'adversaire. Quelques donnes plus tard, il plonge à 5T en bikini et perd 11 mètres de chute quand il n'y a pas d'eau dans la piscine, malheureusement pour une égalité. Le plus impressionnant, c'est le manque total d'émotion : on a l'impression de jouer contre deux robots. Mais le fond du problème, c'est que nous jouons un cran en deçà de notre meilleur niveau. Il semble que nous manquions de l'influx nécessaire pour inverser la tendance perdante. A aucun moment dans ce match, je n'ai eu le sentiment que nous fussions en phase mentale de victoire alors que nous disposions du talent pour y arriver.

Nous perdons largement avec, à nouveau en ce qui me concerne, le sentiment qu'il nous manque un « je ne sais quoi » pour arriver au bout d'épreuves aussi longues et difficiles. Peut-être le ressenti d'avoir déjà créé l'exploit (véritable, il est vrai!) en se qualifiant puis en battant l'un des favoris en quart de finale.

Contre les Suédois, qui ont remarquablement joué, nous tentons de décrocher le bronze mais sans succès.

Le podium sera donc :

1. USA
2. Danemark
3. Suède
4. Belgique

Prenez rendez-vous fin juin pour le Championnat d'Europe Open et de nouvelles aventures avec la même équipe qui fut reconduite de facto assez normalement au vu des performances récentes et du peu de candidatures à ce niveau et, tout cela, malgré quelques jalousies et frustrations mal venues.

Heureusement, au nord comme au sud du pays, nous nous sentons soutenus et encouragés par la plupart des joueurs belges. Les épreuves internationales sont onéreuses et notre petite fédération n'est pas très riche avec un nombre d'affiliés en baisse constante. Les joueurs suppléent en partie et nous recherchons toujours l'un ou l'autre mécène enthousiasmé à l'idée de voir nos couleurs nationales si haut portées. Je tiens à remercier en particulier Laurent Minguet, président du groupe Horizon Immobilier et membre du Rubensohl, le club de Philippe Caputo, qui nous apporte un soutien financier.

Gérard Degrez, trésorier de la LBF et président du cercle de Charleroi

Par Jean-François Jourdain

Notre interviewé du trimestre précédent, Vincent Perot, avait 34 ans. Celui d'aujourd'hui, parodiant Dalida en un sanglot, en a deux fois 34.

Gérard Degrez, puisque c'est de lui qu'il s'agit, est à la fois le grand argentier de la LBF et le président d'un des meilleurs clubs de Wallonie, Charleroi. Un président succède à l'autre.

Peux-tu te présenter pour nos lecteurs qui ne te connaîtraient pas ?

Je suis ingénieur de formation. A l'université, j'enseignais l'aérodynamique. D'abord à Sherbrooke, au Canada, puis à l'ULB avec une chaire à l'institut von Karman. J'avais joué en partie libre à Charleroi dans les années 70, mais j'ai réellement commencé au début des années 80 avec mon frère Stéphane, alors que j'étais assistant à l'ULB. On jouait aussi à la belote et au whist, puis on a décidé de se mettre au bridge. On a potassé Jaïs-Lebel, la Bible de l'époque, et joué tous les vendredis soirs à l'UAE. C'est là que j'ai rencontré des ténors de l'époque, comme Jean-Claude Schön ou Roger Silberwasser, mais aussi Marcel Joyeux et Nelly Lambert, qui dirigeaient le tournoi et s'engueulaient tout le temps dans une sorte de Muppet show plus amusant que dérangeant.

Après cela, on n'a plus entendu parler de toi pendant longtemps...

Quand je suis parti au Canada, j'ai abandonné la pratique du jeu, mais ma belle-sœur, Pascale Collart, est revenue au début des années 2010 me demander avec son mari Philippe Scohy si je ne voulais pas m'y remettre. Philippe est devenu mon partenaire de compétition.

On joue en championnat, nous participons régulièrement au festival du Touquet, et nous avons même gagné le Jauniaux ensemble en 2023.

Tu es aussi le président du cercle de Charleroi...

En 2018, il y a eu un changement de présidence, Patrick Poletto a succédé à Jacqueline Jassogne, et j'ai rejoint le Conseil d'administration à ce moment-là comme trésorier. Mais Patrick ne voulait pas être président beaucoup plus d'un an, alors je lui ai succédé en 2020. Je suis aussi trésorier de la LBF depuis 2023 après la démission de Dominique Stuyck.

Et pour compléter le tableau, je suis un fan de musique classique, je joue du basson et à l'occasion du contrebasson (une octave plus bas), alors que ma femme est contrebassiste. A la maison, nous avons aussi un piano pour permettre de jouer de la musique de chambre dès qu'un(e) pianiste vient à la maison.

On dit beaucoup de choses et son contraire sur le budget de la LBF. Qu'en est-il exactement ?

Nous sommes en déficit structurel, mais nous tâchons de remonter la pente. Nous avons prévu un déficit d'environ 17.000 euros pour la saison 2024-25, actuellement nous sommes à -11.500, grâce au fait que Bridge Info n'est paru que trois fois l'année dernière. Nous avons préféré pour la suite revenir à quatre parutions, mais deux digitales et deux sur papier. Cela permet d'économiser 8.000 euros. Le déficit est aussi moindre que prévu parce que nous avons récolté 250 nouveaux membres en 2025. C'est une très bonne nouvelle car les autres fédérations en perdent ! En outre, nous avons un matelas de 200.000 euros en caisse. Nous acceptons pour l'instant d'avoir des budgets en déficit jusqu'à ce que les réserves atteignent 140.000 euros. Il y a aussi des frais ponctuels, comme cette année 3.700 euros pour la création de notre site Web, mais ce ne sera pas une dépense récurrente.

En revanche, nous avons supprimé l'assurance dégâts corporels, qui coûtait 3.000 euros par an et ne servait finalement à rien. Une des pistes d'économie est de diminuer notre dotation à la RBBF. Pour l'instant nous sommes à 15.000 par an + 7.500 de « frais exceptionnels », notamment pour le soutien aux équipes nationales, mais ces frais exceptionnels se renouvellent d'année en année. Dominique Stuyck a démissionné en 2023 parce qu'elle voulait augmenter les cotisations des membres, qui stagnent depuis très longtemps, mais elle n'a pas été suivie par l'Assemblée Générale.

Bridge Info va donc désormais paraître en alternance sur le Web et en format papier. Une situation sans doute unique au monde !

Il ne faut pas oublier que pendant plusieurs années, BI n'était plus imprimé, sauf à la demande. On s'est rendu compte qu'imprimer 100 exemplaires coûtait presque la même chose que 1.800 ! Cela dit, on avait des problèmes de téléchargement pendant des années, désormais les BI sont tous téléchargeables sur le site de la LBF. Sur ordi, les gens ne lisent pas, mais l'usage de la tablette se répand et on peut lire BI comme on lit un livre.

Ca ne fait pas plaisir aux annonceurs...

Il faut savoir que la publicité ne rapporte pas grand-chose : environ 250 euros de recettes alors qu'un numéro coûte de 6.500 à 7.000 euros. D'autre part, nous avons d'autres annonceurs potentiels, qu'il faudrait démarcher. Le Bridgeur, Funbridge, pourquoi pas BBO, Amour du Bridge... Ca compenserait la perte de revenus.

Le nombre de bridgeurs à la LBF est donc en hausse. A quoi cela est-il dû ?

Une des raisons est qu'il y a de plus en plus de cours de bridge dans les clubs. La LBF sponsorise d'ailleurs les cinq premiers cours de chaque bridgeur à concurrence de 50 euros par personne.

Cela a un effet certain, la demande des clubs est en hausse. Avec un pic notamment à Waterloo, où le professeur est Christian Vanden Cruyce.

Des membres en plus, mais souvent de jeunes retraités et quasi pas de jeunes tout court...

C'est exact. Si on veut inverser cette tendance, il faut faire comme nos amis français, introduire des cours de bridge à option dans les écoles. Hélas, du côté de la Communauté française, nos édiles ont toujours fait la sourde oreille. En Chine, Deng Xiaoping avait imposé que les écoliers chinois s'adonnent à un jeu de l'esprit obligatoire, à choisir entre les échecs, le go ou le bridge. Résultat : les Chinois y ont progressé de manière spectaculaire. Sur le site de Charleroi (www.crbc.be) on trouve une vidéo indienne sous-titrée en français qui est un excellent outil de propagande. Elle explique que contrairement aux dames (depuis longtemps), aux échecs (un certain temps quand même) et au go (tout récemment), les ordinateurs ne battent pas les êtres humains. Il y a une autre excellente raison de jouer au bridge : il faut y prendre des décisions sur base d'informations incomplètes, ce qui ressemble beaucoup plus à la vraie vie, alors qu'aux échecs tout est purement analytique, puisque toutes les infos sont connues, encore plus depuis le développement de l'IA.

Parlons-en un peu, du CRBC. Il y a un peu plus de trois ans, un véhicule est entré dans le local, heureusement en dehors des heures d'ouverture. Tout est-il désormais en ordre ?

Pas du tout ! Cela a énormément traîné car l'immeuble de l'avenue Meurée est classé. L'Agence Wallonne du Patrimoine a donc son mot à dire, car les techniques de réparation doivent être approuvées. L'assurance de l'immeuble n'a pas payé la totalité des dommages, donc on



s'est retourné contre l'assurance du véhicule, mais nous n'avons pas trouvé d'accord. Cela a donné un litige en justice avec désignation d'expert par le tribunal, donc ce n'est pas encore fini. On cherche à vendre le local, mais tant que les travaux ne sont pas terminés, les acheteurs potentiels ne se bousculent pas. En outre, nous avons eu des dégâts des eaux à l'étage, mais on espère que tout sera arrangé pour l'été. On cherche un local de remplacement, mais rien n'est encore décidé. Heureusement, on n'a pas dû s'arrêter de jouer, sauf quatre jours la première semaine de l'accident. On a toujours un duplicate le jeudi soir, qui fait entre 3 et 7 tables.

Comment vois-tu le bridge belge dans 10 ans ?

Le bridge belge peut se maintenir dans le public des jeunes retraités, mais sauf ouverture des pouvoirs publics pour la promotion du jeu dans les écoles, la relève ne sera pas assurée. L'exemple des échecs (NdIR : en 2025 le nombre de joueurs d'échecs belges a pour la première fois dépassé le nombre de bridgeurs alors qu'il était de moitié inférieur il y a moins de 10 ans) montre cependant qu'il ne faut pas désespérer. Une fois que l'intérêt d'un jeu est relancé dans le public, cela peut aller très vite...



Coupe Zweiffel: Et de cinq pour le BBC Dehaye

Par Jean-François Jourdain

La Coupe Zweiffel a enregistré quelques changements bienvenus cette saison avec l'introduction d'une série qui joue indépendamment du reste l'après-midi, sans montée ni descente et qui a rencontré un franc succès (9 inscriptions).

Ceci compense la disparition de la Division 3, où il n'y avait tout simplement plus assez de candidats pour l'organiser. Cette formule est certainement appelée à se développer dans les années à venir et a, en tout cas, inversé l'érosion des équipes participantes pour la première fois depuis longtemps. C'est l'équipe Rice, de Wavre, qui s'est imposée à l'issue d'une lutte acharnée (un seul point !) devant l'Argayon Vandendries.

Pour ce qui est de la compétition traditionnelle, elle a une nouvelle fois été remportée sans surprise par le BBC Dehaye (Bernard et Clovis Dehaye, Steven De Donder, Danny De Roos, Romain et Thomas Monticelli). Il faut dire qu'avec la moitié de l'équipe nationale dans la même équipe, dont une paire qui joue quasi tous les matches, ce n'est pas facile pour la concurrence d'avoir voix au chapitre, la Coupe Zweiffel étant traditionnellement une compétition où on joue avec ses copains plus que pour faire une vraie performance. N'empêche, gagner cinq fois de suite avec les mêmes joueurs relève de l'exploit.

Comme la saison précédente, la bande

à Bernard (qui a pourtant scoré 10 points de moins que la saison dernière) termine avec une journée d'avance sur la concurrence. Une concurrence bien mièvre d'ailleurs, car les deuxièmes, le BBC Thys (à nouveau sur le podium en ne jouant qu'à 4 joueurs) et l'Asub Stuyck (qui continue à changer de composition à chaque mi-temps), totalisent à peine huit points de plus que la moyenne (15,57). Ce n'est évidemment pas avec ce genre de score qu'on peut espérer remporter l'épreuve.

Quatrième, l'équipe chère à l'auteur de ces lignes, de retour en DH après une petite année de purgatoire et qui alignait deux joueurs qui ne jouent pas en championnat, est la dernière à faire la moyenne, battant au passage le champion, comme le veut une tradition coriace. A noter que c'est la seule équipe contre qui le BBC Dehaye s'est incliné au total des deux matches.

La lutte pour éviter la relégation a été assez morne cette année. L'Asub Grosfils, qui a succédé à l'Asub Hauseux mais dans une composition très différente, n'a jamais fait illusion, tandis que l'un des deux montants, le BBC van den Hove, qui a récupéré quelques restes du BBC Coenraets descendu la saison dernière, s'est rapidement mis au sec, se mêlant même brièvement à la course au titre puisqu'il était en tête après quatre journées. La suite fut moins brillante avec quatre défaites consécutives.

Restait donc le Parilasne, une équipe 100 % louvaniste, qui n'a remporté que trois rencontres, dont un 25 spectaculaire mais bien tardif lors de la dernière journée. Le BBC Kaplan, dont une des paires a quitté la table au match aller contre la lanterne rouge (avec évidemment un forfait à la clé), s'est inutilement fait peur, alors qu'il possédait largement le potentiel pour se maintenir, avec quatre récents demi-finalistes du championnat.

L'Asub Grosfils et le Parilasne iront donc faire un tour en D1, dont émergent... deux nouvelles équipes oréennes, le BBC Huntz qui avait échoué à la surprise générale la saison dernière, et le BBC Wauters qui remonte aussitôt après être descendu. L'autre descendant s'étant volatilisé dans la nature, c'est encore une équipe du BBC, Claes, qui prend la troisième place. L'Hirondelle Huegaerts et les Hallois de Star 65 redescendent en D2. Ils seront remplacés par le surprenant 7 Fontaines de Pierre Debaeke, ainsi que par le BBC Lahaut, qui a émergé lors du dernier match pour le titre contre l'Asub Jossaer. L'Argayon Hocq, pourtant donné favori par les bookmakers, échoue à la 3 e place suite à une remontée un rien trop tardive.

Deux coups de carte brillants

Revenons au BBC Dehaye dont je vous laisse admirer la brillante technique au travers de deux donnes :

♠ 10 5
 ♥ R 9 8
 ♦ R D 10
 ♣ D 10 9 4 2
 O N E
 S
 ♠ R 6
 ♥ A D 6 2
 ♦ A V 4 3 2
 ♣ A 3

En Sud, Bernard ouvre d'1 Carreau, préparant une inversée fortiche, mais Ouest, qui est vulnérable contre non vul, débarque à 4 Piques ! Passe en face, passe à droite, ça vaut bien un petit contre de réveil sur lequel Clovis débarque à 4 SA, proposant deux couleurs à jouer.

Sud répète ses Carreaux au palier de 5 et on en reste là. Ouest entame du 8 de Trèfle. Comment Bernard a-t-il joué ?

La situation semble grave. Vous avez évidemment deux perdantes Pique et l'adversaire vient d'ouvrir les Trèfles. Ce 8 de Trèfle a d'ailleurs méchamment la gueule d'un singleton. Votre seule planche de salut consiste à jeter un Pique du mort sur votre quatrième Cœur, mais comment ? Si la couleur est 3-3, l'adversaire coupera votre treizième carte et contrecarrera votre plan. D'après les enchères, en outre, Ouest semble avoir 8 Piques (il est vulnérable, quand même !) et un Trèfle. S'il a 3 Cœurs les atouts sont 4-1 et vous ne pouvez pas gagner non plus. Enfin, si Ouest a le 10 ou le Valet second, vous ne pouvez pas le capturer puisque cela vous obligerait à surprendre votre 9 ou votre 8, libérant ainsi le 7 chez l'adversaire. Alors ?

Alors Bernard a trouvé la seule parade à ce problème épineux : il fallait que le 7 de Cœur soit spécifiquement second à gauche, avec exactement 8 Piques, deux Cœurs, deux Carreaux et un Trèfle. En conséquence, il a pris l'entame en main (Est a bien sûr couvert l'honneur du mort), joué Carreau pour le Roi et... laissé courir le 8 de Cœur. Bingo ! La position était bien celle qu'il imaginait. Le 8 ayant fait la levée, le reste fut un jeu d'enfant : deuxième tour d'atout, trois tours de Cœur et Pique du mort parti.

Il reste à sortir du Roi de Pique, ouvrant la Coupe alors qu'Ouest ne peut pas rejouer atout. Onze levées ! Les quatre mains :

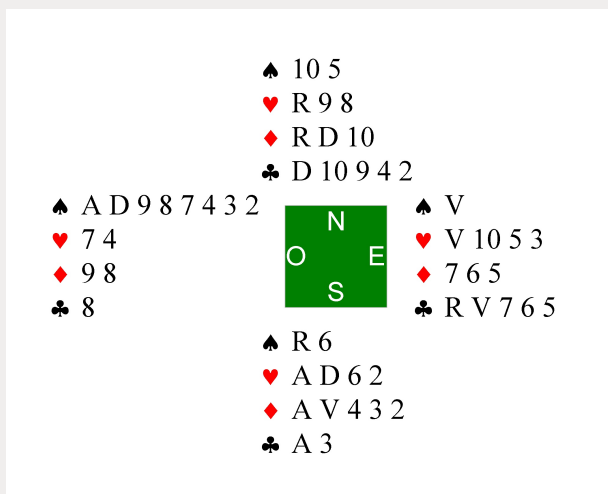

Voyez-vous comment la défense aurait pu battre ? Elle avait deux possibilités : soit entamer l'As de Pique et envoyer la coupe, soit... couvrir le 8 de Cœur avec V10xx.

Un flanc introuvable à la table mais qui fonctionne : le déclarant prend de la Dame, rejoue Cœur pour le Roi et un deuxième tour d'atout, mais maintenant le 9 de Cœur bloque et le mort doit jouer une couleur noire, libérant les levées du flanc, ou tirer un 3 e atout après quoi les trois perdantes noires deviennent inévitables.

On objectera qu'en passant sur 4 Piques contrés, les NS auraient marqué 800 de chute sans se fatiguer : il n'y a que des levées de tête à encaisser et le mort ne prend jamais la main pour faire l'impasse Pique.

D'ailleurs, dans l'autre salle, Steven De Donder, pourtant rarement avare d'un barrage, s'est contenté de 3 Piques, après quoi les adversaires ont joué 4 Cœurs dans le 4-3 et n'ont pas trouvé la position des atouts. BBC Dehaye + 10 IMPS.

Et voici encore un petit bijou de Steven : des enchères typiquement anversoises (on veut dire, exagérées) vous amènent à un chelem fin comme une gaufrette.

<p>♠ — ♥ — ♦ — ♣ —</p>	<div style="border: 1px solid black; padding: 5px; width: 60px; margin: 0 auto;"> <p style="margin: 0;">N</p> <p style="margin: 0;">O E</p> <p style="margin: 0;">S</p> </div>	<p>♠ D 8 5 ♥ 5 3 ♦ A R 7 4 ♣ A 9 3 2</p>	<p>♠ — ♥ — ♦ — ♣ —</p>
<p>♠ A V 9 ♥ A D 10 ♦ D 6 5 ♣ R V 7 6</p>			
<i>Ouest</i>	<i>Nord</i>	<i>Est</i>	<i>Sud</i>
	1 ♦	Passe	2 ♣ ¹
Passe	2 ♦	Passe	2 SA ²
Passe	3 ♣	Passe	3 ♥
Passe	4 ♣ ³	Passe	4 ♠ ⁴
Passe	5 ♦ ⁵	Passe	6 ♣
Fin			
<ol style="list-style-type: none"> 1. Forcing manche 2. montre des ambitions 3. BW à trèfle 4. 3 clés dans une main pas mini 5. Demande la dame d'atout (Nord rêvait de grand chelem) 			

Ouest entame du 2 de Cœur en pair-impair, pour le Valet d'Est et Steven prend de la Dame. Plein d'espoir, il joue Trèfle vers l'As mais l'entameur défause un Cœur. Les atouts sont 5-0 !

Désormais, le seul espoir est que les deux adversaires suivent trois fois à Carreau, que l'impasse Pique fonctionne et il faudra encore déterminer le résidu majeur d'Est : 2 Cœurs et 3 Piques, ou le contraire.

Steven joue la Dame de Pique, couverte du Roi, pour son As, il joue Carreau pour l'As, Trèfle pour le 8 d'Est et son Valet. Ouest jette à nouveau un Cœur. Deux tours de Carreau en terminant au mort et comme espéré, tout le monde suit. Pique avec l'intention de faire l'impasse, mais le

10 apparaît à droite !
C'est le moment de ne pas se tromper
alors que la situation est maintenant la
suivante :

♠ 8
♥ 5
♦ 4
♣ 9 2

	N	
O		E
	S	

♠ 9
♥ A 10
♦ —
♣ R 7

Tout semble indiquer qu'Est (Alain Kaplan) est 2335 : l'entame du 2 de Cœur et la chute du 10 de Pique. Mais est-ce une illusion d'optique ?

Ça voudrait dire qu'Ouest, avec 5 petits Piques et 5 Cœurs du Roi, aurait jeté deux Cœurs sur les deux tours d'atout en dégardant son Roi plutôt que deux petits Piques qui ne servent à rien.

Quelque chose cloche. Et de fait, Steven tire un troisième tour de Pique sur lequel Est suit. Maintenant la voie est libre pour As de Cœur et Cœur coupé du 9. Est peut surcouper du 10 mais doit se jeter dans la fourchette R7. BBC Dehaye +1370. Comprenez-vous pourquoi ils sont si difficiles à battre ?

Et nos statistiques annuelles :

- Le plus gros champion : 7 Fontaines Debaeke, 272 pts (moyenne : 19,43)
- Le plus petit champion : le BBC Dehaye, 243 pts (moyenne : 17,35)
- Le descendant le plus résistant : Parilasne, 186 pts (moyenne : 13,28)
- Le plus gros écart pour la montée : 7 Fontaines Debaeke, 25 pts d'avance sur le BBC Steed.
- Le plus petit écart pour la montée : BBC Lahaut, 9 pts d'avance sur l'Asub Jossaer en 2 B.
- Le plus petit écart pour le maintien : BBC Kaplan, 8 pts d'avance sur Parilasne en DH.
- Le plus gros écart pour le maintien : le BBC Louveaux, 17 pts d'avance sur Star 65 en D1.
- Le plus grand nombre d'équipes : le BBC, 17 équipes sur 41.

Classement final – Division d'Honneur

(entre parenthèses, le nombre de matches ou de demi-matches joués)

1. BBC Dehaye (C. Dehaye 14, B. Dehaye 13, S. De Donder et D. De Roos 8, R. Monticelli 7, T. Monticelli 6) **243 pts**
2. BBC Thys (A. Thys, K. Berbers, E. Gilbert et G. Keldermans, tous 14) **218 pts**
3. Asub Stuyck (S. Bahbout et W. Van den Hove 14, D. Stuyck 11, L. Mommaerts 10, M. Vandervorst 8, H. Bertens 7) **218 pts**
4. BBC Jourdain (I. Dewasme et J.P. Mayence 12, P.P. Bastin et J.F. Jourdain 10, Ph. Caputo 8, T. de Liedekerke et O. Liégeois 2) **215 pts**
5. BBC van den Hove (Ch. van den Hove 14, P. Bocken 12, Z. Engel 11, Ph. Coenraets 10, C. Schellekens 7, M. Buelens-Princen 2) **203 pts**
6. BBC Kaplan (C. Renard 14, F. Bigdeli 12, A. Kaplan 9, L. Angelini, H. Defranchi et G. Polet 7) **194 pts**
7. Parilasne Van Parijs (J. Van Parijs 11, D. De Hertog 10, F. Cuppens, B. Vandereet et R. Van Mechelen 9, J. Debaille 6, D. Van Compennolle 2, P. Vandereet 1) **186 pts**
8. Asub Grosfils (J.A. Schoofs et J. Stas 10, E. Colinet et J.M. Grosfils 9, A. Contreras 8, I. Pasteels 6) **176 pts**

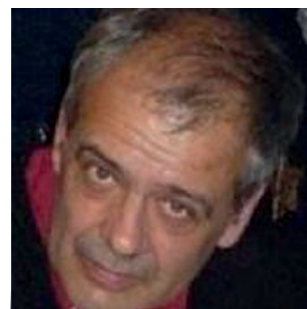

4^e challenge Philippe Roy au profit du Télévie

Par Philippe Rebuffat

Emporté par la maladie en 2022, Philippe Roy a été pendant près de trois décennies une figure marquante du bridge bruxellois : joueur, arbitre, gestionnaire de Cercle, dirigeant au comité Bruxelles Brabant wallon et à la coupe Zweifel, il mit ses compétences informatiques au service d'organisation d'événements dont le plus emblématique fut le Brussels Bridge Rally. Partenaire de Philippe dans cette aventure, Dominique Manise perpétue son souvenir dans un challenge annuel dont les bénéfices vont au Télévie. L'édition 2026 s'est disputée le jeudi 5 février au Royal Léopold Club, dont Dominique est présidente de la section bridge. Elle a rassemblé soixante paires (laissant malheureusement de nombreux joueurs sur les listes d'attente) et vu la victoire D'Olga Pletser et Dominique Stuyck.

C'était un défi un peu fou au début des années 2000 : faire découvrir en même temps le bridge et le centre de Bruxelles à 448 joueurs au travers d'un pèlerinage où chaque station était un estaminet caractéristique sur et autour de la Grand-Place. Les paires participantes y jouaient sept fois quatre donnes d'un tournoi de bridge unique dont les résultats étaient connus et publiés en fin d'après-midi. Un tel concept nécessitait une logistique sans faille dans le transfert des étuis, la gestion des résultats en réseau, la mise à disposition d'arbitres

et de collaborateurs connaissant le bridge tout en partageant l'aspect culturel de Bruxelles. Cet événement connu onze éditions de 2009 à 2019 et son retentissement dépassa les frontières à tel point que Philippe Roy fut sollicité pour exporter son « produit » en France.

En souvenir de cet incroyable événement, mais aussi de l'implication de Philippe Roy dans le monde du bridge bruxellois – il géra notamment les cercles à l'hippodrome de Groenendael puis à la Chevalerie de Rhode-Saint-Genèse – Dominique Manise organise depuis son décès en 2022 un challenge annuel en sa mémoire le premier jeudi de février. Grâce à son charisme et son enthousiasme, cent vingt joueurs se sont retrouvés pour la quatrième année consécutive dans un vaste espace couvert au Léopold club de Bruxelles pour une épreuve qui a permis de récolter 2590 euros nets pour le Télévie. Caroline van den Hove arbitrait seule ce beau tournoi. Une table de prix exceptionnelle et un drink très sympathique ont clôturé cette belle journée.

Ironie du destin, les deux paires classées en tête du tournoi étaient des joueurs proches de Philippe Roy : Dominique Stuyck, victorieuse avec Olga Pletser, a longtemps travaillé avec lui au Comité Bruxelles Brabant Wallon, tandis que la deuxième place revint aux inusables Bogdan Bollack et

Alain Kaplan. Ce dernier avait cosigné l'éloge funèbre de son ami Philippe dans Bridge Info.

Olga et Dominique l'emportèrent avec un pourcentage stratosphérique de 73,44%. Elles donnèrent le ton dès la donne 1.

Donne 1

Nord Donneur ♠ 10 8 7 3
 Personne Vulnérable ♥ D 6
 ♠ A 8 5 4 3
 ♣ 10 9

♠ 2
 ♥ R 10 8 5 4 3
 ♦ 9 7 2
 ♣ A D 3

♠ A V
 ♥ A 9 7 2
 ♦ R D 10 6
 ♣ R 5 4

♠ R D 9 6 5 4
 ♥ V
 ♦ V
 ♣ V 8 7 6 2

A la plupart des tables, les enchères débutèrent par

Ouest	Nord	Est	Sud
	Passé	1 SA	2 ♠
4 ♥	4 ♠	?	

La grande majorité des joueurs assis en Est soutinrent logiquement à 5 Cœurs. A la table où Olga et Dominique jouaient en Nord Sud, l'adversaire passa et elles purent tranquillement faire une chute non contrée pour un top plein. Dans la ligne Est-Ouest, une autre paire de dames obtint le maximum : Antonella Couteaux et Nicole Maréchal annoncèrent six Cœurs facilement gagnés sur l'entame Pique. Seule l'entame As de Carreau suivi d'une coupe bat le contrat.

A la donne 3, qu'annoncez-vous avec

♠ 10 5 4 2
 ♥ A
 ♦ A R 9 6
 ♣ A 7 4 2

quand votre partenaire ouvre en première main de 4 Trèfles, barrage avec huit cartes ? Le tiers du champ opta pour l'enchère pragmatique de 6 Trèfles, espérant chez le partenaire un contrôle au premier ou deuxième tour en Pique. Ou une entame dans une autre couleur. Choix judicieux au vu des quatre mains :

Donne 3

Sud Donneur ♠ 10 5 4 2
 E-O Vulnérable ♥ A
 ♠ A R 9 6
 ♣ A 7 4 2

♠ A D 8 7 3
 ♥ V 10 8 6 5
 ♦ 10 5 3
 ♣ —

♠ R V 9 6
 ♥ D 7 2
 ♦ D V 7 4 2
 ♣ V

♠ —
 ♥ R 9 4 3
 ♦ 8
 ♣ R D 10 9 8 6 5 3

Personne n'annonça le grand chelem, pourtant trouvable entre partenaires fittés :

Donne 3

Sud Donneur ♠ 10 5 4 2
 E-O Vulnérable ♥ A
 ♠ A R 9 6
 ♣ A 7 4 2

♠ A D 8 7 3
 ♥ V 10 8 6 5
 ♦ 10 5 3
 ♣ —

♠ R V 9 6
 ♥ D 7 2
 ♦ D V 7 4 2
 ♣ V

♠ —
 ♥ R 9 4 3
 ♦ 8
 ♣ R D 10 9 8 6 5 3

Ouest	Nord	Est	Sud
			4 ♣
Passé	4 ♦ ¹	Passé	4 ♥ ²
Passé	5 ♣ ³	Passé	5 ♠ ⁴
Passé	7 ♣	Fin	

1. Fit trèfle, contrôle de la couleur annoncée au 1er ou 2e tour
2. Idem
3. Clairement un problème d'arrêt à pique
4. Contrôle du premier tour

69^{ÈME} FESTIVAL DE BRIDGE DU TOUQUET

Palais des Congrès

Du Mardi 25 au

Dimanche 30 Août 2026



IMP par paires • 25 Août

Challenge • 25 Août

Mixte par paires • 26 - 27 Août
paires dames admises

**Grand Open de la
Ville du Touquet • 28 - 30 Août**

40000€ de dotation en espèces et cadeaux

www.letouquet-festivaldebridge.com
contact@letouquet-festivaldebridge.com





Le Riviera tient sa revanche et prive le BBC 2 d'un troisième titre national

Par Philippe Rebuffat

On prend (presque) les mêmes et on recommence... Comme en 2025, le Brussels Bridge Club 2 affrontait le club anversoïis du Riviera les 7 et 8 février 2026 en finale des playoffs de la division d'Honneur du championnat de Belgique par carrés.

Dans la même composition chez les Bruxellois (Daniel Kurgan- Isabelle Dewasme, Bernard et Clovis Dehaye, Frédéric Carpentier – Jean-François Jourdain) tandis que les Anversoïis alignaient une nouvelle paire hollandaise Peter Keller-Niek Brink à la place de Steven De Donder-Daniel De Roos aux côtés de Geert Aerts-Steve De Roos et Alon Amsel-Patrick Bocken. Pour arriver à ce stade, le BBC2 et le Riviera avaient terminé dans les quatre premiers de la saison régulière. Puis en demi-finales, ils avaient éliminé respectivement le BBC3 de Guy Polet et le BBC1 de Philippe Coenraets, l'emportant avec une confortable avance : une cinquantaine de points pour les Bruxellois et près de cent pour les Anversoïis. La finale s'annonçait plus serrée. Elle le fut...

Trois tours de seize donnes le samedi, trois autres le dimanche, tel était le menu proposé sous la supervision de Robert Ketels, arbitre et directeur du tournoi. Le BBC2 et le Riviera n'étaient pas les seuls à jouer ces boards dans les salles de l'étage de l'Orée : trois autres rencontres avaient lieu pour désigner le deuxième montant de

division 1 en Honneur, et les deuxièmes descendants d'Honneur et de division 1.

L'échappée

La première séance tourna rapidement à l'avantage du BBC 2 avec un premier swing à la quatrième donne :

		Séance 1	
Donne 4		♠ V 6 4	
Ouest Donneur		♥ 9 3	
Tous Vulnérable		♦ V 10 7 6 2	
		♣ 10 9 7	
♠ R 10 8 7 5 3 2			♠ D
♥ 8 6 2			♥ A R D V 10 7 4
♦ D 9			♦ A R
♣ A			♣ 8 6 3
		♠ A 9	
		♥ 5	
		♦ 8 5 4 3	
		♣ R D V 5 4 2	

Comme à la plupart des tables, Bernard Dehaye ouvrit de 3 Piques en première main. Clovis répondit 4 Cœurs. Partant du principe que l'on ne barre pas son partenaire en changeant de couleur, Bernard en déduisit que son fils détenait d'autres valeurs qu'un simple unicolore et que son propre jeu devenait intéressant à l'atout Cœur : avec trois cartes dans la couleur et sans Trèfle perdant, le risque de chuter 5 Cœurs est très faible et un effort s'impose. Il déclara 5 Trèfles montrant un fit Cœur et un contrôle Trèfle au premier tour et Clovis, fort de son As Roi de Carreau, conclut à six Cœurs.

Inutile d'explorer un possible grand chelem, Ouest n'aurait pas ouvert de 3 Piques avec les deux As noirs. Le jeu de la carte ne pose pas de souci : même sur entame atout, le déclarant a les remontées nécessaires pour couper ses perdantes Trèfle.

Aux autres tables, les enchères s'arrêtèrent généralement à 4 Cœurs ou 4 Piques (qui fait une levée de moins à cause du valet troisième).

Quatre donnes plus loin, les Bruxellois accentuaient leur avance :

Séance 1

Donne 8
 Ouest Donneur
 Personne Vulnérable

♠ A D 5
 ♥ D 9 3
 ♦ D 9 4 2
 ♣ R D 3

♠ 9 8 7 2
 ♥ A V 10 7 6 2
 ♦ V
 ♣ A 7

♠ V 3
 ♥ R 8 5 4
 ♦ A R 10 8 6 3
 ♣ 2

♠ R 10 6 4
 ♥ —
 ♦ 7 5
 ♣ V 10 9 8 6 5 4

Ouest	Nord	Est	Sud
<i>Dehaye Bernard</i>	<i>Aerts</i>	<i>Dehaye Clovis</i>	<i>De Roos</i>
Passe	1 SA	Passe	2 ♠ ¹
3 ♥	Passe	4 ♥	

1. Texas Trèfle

Trop beau pour un barrage et un peu léger pour une ouverture en première main, Bernard Dehaye passe avant d'intercaler ses Cœurs au deuxième tour et Clovis conclut. Sur entame du Roi de Trèfle, le déclarant joue quasiment à cartes vues : Nord n'a pas As Roi de Pique (sinon il aurait entamé la couleur) et possède tous les points ailleurs pour justifier son enchère. Bernard Dehaye localise donc les deux Dames rouges et s'adjuge les treize levées. Dans l'autre salle, Brink et Keller s'aventurent imprudemment à 6 Cœurs après une ouverture très légère (en bikini diront certains !) de 1 Cœur en Ouest suivi d'un Contre en Nord. 2SA fitté Cœur forcing manche en Est, barrage à Trèfle en Sud et l'adversaire

ne trouve plus d'aérofreins et s'envole au chelem. Encore faut-il ne pas refile à l'entame... Daniel Kurgan posa tranquillement l'As de Pique sur la table et poursuivit la couleur sur l'appel de sa partenaire. L'adversaire, après le Contre, perdit encore assez normalement la Dame d'atout.

Comme les Bruxellois marquèrent encore quelques Imp's sur les huit dernières donnes contre aucun chez l'adversaire, ils menaient 63-24 après le premier tour. Allait-on assister au même scénario qu'en 2025 où les Bruxellois avaient creusé l'écart au fil des rondes au point d'être assurés de la victoire à un tour de la fin ?

La résilience

Non, le Riviera se montra plus consistant les deux séances suivantes et grignota peu à peu son retard. Celui-ci retomba à vingt-cinq IMP's après la première journée, grâce notamment à la donne 29 :

Séance 2

Donne 29
 Nord Donneur
 Tous Vulnérable

♠ R V 8 2
 ♥ R 3
 ♦ R V 8 5 3
 ♣ R V

♠ 10 9 5
 ♥ D V 9 8 5
 ♦ 9 7 6
 ♣ 8 4

♠ D 7 3
 ♥ A 10 6
 ♦ A 2
 ♣ D 9 7 5 2

♠ A 6 4
 ♥ 7 4 2
 ♦ D 10 4
 ♣ A 10 6 3

Ouest	Nord	Est	Sud
<i>Bocken</i>	<i>Dehaye C.</i>	<i>Amsel</i>	<i>Dehaye B.</i>
Passe	1 ♦	Passe	2 ♣
Fin	2 SA	Passe	3 SA

Les Dehaye jouent le Sans-atout faible : Bernard ouvre donc d'une mineure en Nord et sa deuxième

enchère promet 15-17 points. A l'entame Est sait qu'il ne peut espérer que trois points chez son partenaire : l'affranchissement d'un Trèfle, couleur de surcroît nommée par l'adversaire, est quasiment impossible. Il préfère donc l'entame du 10 de Cœur (pour ne pas bloquer la couleur) et touche le pactole : son partenaire y a ses trois points et une couleur cinquième qui fait chuter le contrat. Si les enchères, comme à plusieurs autres tables, sont simplement 1SA par Nord, 3SA par Sud, l'entame Trèfle est la plus fréquente et le déclarant aligne dix levées en sifflotant (et en étant content qu'Ouest ne prend jamais la main pour traverser les Cœurs).

Le dimanche lors des deux premiers tours, le Riviera continua à grappiller quelques points pour n'en avoir plus que cinq de déficit à l'entame de la dernière joute. Et cette fois, c'est le souvenir de la finale de 2024 qui venait à l'esprit quand le BBC de Valérie Carcassonne et Philippe Coenraets avait mené tout le week-end avant de se faire déborder à la dernière donne par le team de Daniel Kurgan. Celui-ci allait-il revivre le même scénario, mais cette fois dans le rôle de la proie et non du chasseur ?

Le coup de grâce

Eh bien oui... Après neuf donnes, le suspense était à son comble : les deux équipes étaient strictement à égalité. Quatre-vingt-neuf donnes depuis le samedi matin pour en revenir au point de départ ! La donne numéro dix – nonantième sur l'ensemble du weekend - s'avéra déterminante pour l'attribution du titre.

				Séance 6												
				♠ 8 4 2												
				♥ 5												
				♦ R V 9 7 5 4 3												
				♣ D 3												
♠ A D 7 5				<table border="1" style="border-collapse: collapse; width: 40px; height: 40px; margin: auto;"> <tr><td></td><td>N</td><td></td></tr> <tr><td>O</td><td></td><td>E</td></tr> <tr><td></td><td>S</td><td></td></tr> </table>			N		O		E		S		♠ R V 9 3	
	N															
O		E														
	S															
♥ 7 4						♥ A R 3 2										
♦ 6 2						♦ D 10 8										
♣ R V 8 7 4						♣ 9 2										
				♠ 10 6												
				♥ D V 10 9 8 6												
				♦ A												
				♣ A 10 6 5												
Ouest	Nord	Est	Sud													
<i>Bocken</i>	<i>Dehaye C.</i>	<i>Amsel</i>	<i>Dehaye B.</i>													
		1 ♣	1 ♥													
Contre	2 ♦	2 ♠	Passe													
4 ♠	Fin															

Bernard Dehaye entama de l'As de Carreau sec et Clovis jeta le 3, montrant un nombre impair de cartes, plus que probablement sept. Le déclarant a donc trois cartes à Carreau en plus des quatre cartes à Pique que promet son enchère. Et au moins deux cartes à Trèfle d'après son ouverture. S'il en a trois ou quatre, il est urgent de donner la coupe Trèfle au partenaire qui reviendra Carreau. Et si ce dernier n'a que deux petits Trèfles, le camp adverse a Roi Dame Valet dans cette couleur et l'affranchira, gagnant son contrat sur tout retour. Sur base de cette analyse, le flanc Trèfle ne peut attendre, un jeu neutre à Cœur risque de filer irrémédiablement. Bernard joua donc l'As puis petit Trèfle et tomba sur le seul mauvais cas : la Dame seconde en face ! Le déclarant fit tomber les atouts et affranchit les Trèfles, ne perdant plus que le Roi de Carreau. Dans l'autre salle, au même contrat, Daniel Kurgan reçut l'entame de la Dame de Cœur. Après deux tours d'atout, il essaya de bonifier un Trèfle du mort mais même en mettant la bonne carte, à savoir le Roi, au premier tour(ce qu'il fit), il ne peut gagner quand les Trèfles ne sont pas trois-trois. 620 plus 100 : un swing déterminant de douze points car les

cinq dernières donnes ne générèrent que des écarts minimes et le Riviera l'emporta finalement 220 à 202, concluant de la plus belle des manières une saison faste puisque l'équipe 2 du club anversoïis a remporté le championnat de division 1 et rejoint la Division d'Honneur.

Des autres rencontres, on retiendra surtout la promotion du Cercle Perron

2 en Division d'Honneur après une tonitruante dernière séance de Jean-Philippe Mayence, Christian Marchal, Alexandre Hubert et Patrick Leboulengé à plus cinquante ! Il y aura donc la saison prochaine six équipes de la Ligue Belge Francophone en plus du Riviera : quatre BBC, l'UAE et le Cercle Perron. Bonne chance...

Petite nouvelle

La Ligue Européenne de Bridge (EBL) a le plaisir d'annoncer la nomination de Marc van Beijsterveldt, arbitre hollandais bien connu chez nous où il officie depuis plusieurs saisons en Division d'Honneur, au poste de Responsable des Championnats en Ligne.

À ce titre, Marc sera chargé de la gestion opérationnelle de tous les événements en ligne de l'EBL, actuels et futurs. Il sera l'interlocuteur privilégié des fournisseurs de plateformes, ainsi que des comités et du personnel de l'EBL impliqués dans l'organisation de ces événements.

Pour toute question relative aux championnats en ligne, vous pouvez le contacter à l'adresse suivante : ebl.online@eurobridge.org

Nous félicitons Marc pour sa nomination et lui souhaitons plein succès dans ses nouvelles fonctions.

CHAMPIONNAT L.B.F. PAR CARRES

2026-2027

SUPER LIGUE

Accès ouvert aux nouvelles équipes.
Nombre de joueurs alignés illimité.
12 à 14 samedis de compétition inter-districts
à 14h, entre octobre et février.
Voir règlement et vade-mecum sur le site LBF

Inscription des

EQUIPES

avant le 30 juin 2026

secr-competitions@lbf.be

0478 634768



Stockholm, le paradis du bridge

Par Daniel Kurgan

La vie professionnelle m'a mené en Suède, plus précisément à Stockholm où je travaille depuis un peu plus de 2 ans. Je ne peux que conseiller à ceux qui ne connaissent pas cette magnifique ville de venir la découvrir, c'est une des plus belles d'Europe et la qualité de vie y est extraordinaire - même s'il y fait un peu froid et sombre en hiver.

Le temps de prendre mes marques, comme tout bridgeur digne de ce nom je me suis mis la recherche d'un endroit où pratiquer mon hobby favori.

La Suède compte 11 millions d'habitants, comme la Belgique. Eh bien, figurez-vous qu'à Stockholm se trouve le plus grand club de bridge...du monde (semble-t-il en tout cas): le Sankt Erik bridge club (www.sterik.se).

Imaginez-vous un vaste local en pleine ville qui compte 100 tables, 2700 membres, 1200 élèves et 12 professeurs. Des cours et des compétitions par équipes tous les jours de la semaine, après-midi et soir. Et des tournois par paires le week-end.

Suite à une prise de contact et la vérification discrète par les capitaines de mon pedigree, me voilà enrôlé dans 2 équipes d'une compétition comparable à notre Coupe Zweiffel bruxelloise. A ceci près qu'il y a 2 saisons par an (janvier-mai et août-décembre) avec une ligue du lundi et une ligue du mercredi qui comptent chacune 17

matchs. Faites le compte, cela fait...68 matchs par an – notre Coupe Zweiffel en compte 14.

Passons aux choses sérieuses.

1. Le niveau de bridge suédois est très élevé. Sur les 10 équipes que comptent les 2 ligues "Elite", 8 tiendraient aisément leur rang en Division d'Honneur belge, et 4 ou 5 pourraient gagner le championnat.

2. La compétition réunit un mélange de genres exemplaire, d'un nombre impressionnant de (très) jeunes joueurs talentueux (des 2 sexes!) jusqu'à des équipes de fringants octogénaires qui ne lâchent pas un pli.

3. La Suède compte un bon nombre de joueurs de niveau mondial, ceux-ci participent régulièrement à la compétition. Vous vous retrouvez donc fréquemment opposé à de multi-médaillés européens et mondiaux comme les jumeaux Rimstedt, Bertheau, Hult, Nyström, Upmark, Michielsen etc. – ces noms seront familiers à ceux d'entre vous qui suivent l'actualité du bridge international.

4. La beauté du système est que ces champions jouent régulièrement en face des jeunes et les font ainsi progresser à grande vitesse. Tout est fait pour les "tirer vers le haut", le club et la Fédération y consacrent beaucoup d'énergie.

5. Aspect pratique: les matchs (de 24 donnes) commencent à 18h30.

Ils finissent autour de 21h30, vous avez le temps de prendre une (ou deux)

bières avec vos équipiers sans pour autant vous coucher à pas d'heure.

6. Le plus important : les ligues décrites ci-dessus sont des compétitions officielles, la formule est très compétitive, tout le monde joue très sérieusement et pour gagner. Mais tout cela se déroule dans un climat extrêmement amical, souriant et respectueux, et vous n'entendrez jamais (vraiment jamais!) qui que ce soit élever la voix.

Certains comportements que nous avons tous parfois malheureusement observé en Belgique sont inconcevables en Suède, où ils mèneraient à coup sûr à une exclusion de facto.

Vous l'avez compris, je suis devenu un aficionado. Mais qui ne le serait pas quand on peut jouer 700 donnes par an à ce niveau et dans un tel environnement?

De quoi donner des idées à nos instances officielles? Sans doute, mais elles ne pourront les mettre en oeuvre qu'avec le concours et le soutien de chacun d'entre nous.

Une jolie donne de flanc pour terminer:

Votre adversaire de droite en Sud ouvre 1C, avec votre main :

Vous barrez à 5K, 5C à gauche et tout le monde passe. Quelle est votre entame?

Les 4 mains:

Votre adversaire de gauche, un fougueux champion du monde junior, n'a comme prévu pas enchéri "en dessous de ses cartes." Sélectionnez l'entame du 3 de Carreau pour indiquer le retour Trèfle à votre partenaire, vous ferez les 3 premiers plis et encore un Honneur Trèfle en fin de coup pour 2 chutes.

Si vous entamez le R de Carreau, vous mettez votre partenaire dans le brouillard: avez-vous l'As? S'il coupe, que faut-il retourner? Combien de levées Trèfle fera-t-il quand il en voit 5 au mort? Si votre partenaire ne coupe pas l'entame Carreau, le déclarant tablera 11 levées: 6 Coeurs, 1 Pique, 1 Carreau et 3 Trèfles - ce qui s'est produit à l'autre table pour un swing de 11 IMPs.

« Si vous faites un psychic et que votre camp récolte un mauvais résultat, c'est uniquement de votre faute, même si le partenaire a entrepris une action insensée par la suite » (Jeff Goldsmith)

Fauconnier: le malheur des uns fait le bonheur des autres

Par Romain Bernard et Clovis Dehaye

Le retour des beaux jours est fêté, au Cercle Perron, par un tournoi en l'honneur d'un de ses joueurs les plus iconiques : le Fauconnier.

Tous les éléments étaient réunis pour cette 22ème édition, avec un soleil qui avait été tenu au courant du calendrier et venait fêter son retour, ainsi qu'un belle brochette de joueurs. On comptait ainsi une petite vingtaine de joueurs d'Honneur et bien d'autres joueurs des autres divisions nationales pour un total de soixante paires.

L'organisation de ce tournoi fut parfaitement assurée par les deux arbitres, Amélie Gobbe et Éric Damseaux. Onze tours de trois donnes allaient départager nos protagonistes, répartis en trois salles.

À l'issue de l'après-midi, deux paires se détachèrent du lot, puisque s'il faut souligner l'excellente performance de la paire Benoît Guiot - Michael Rosu, troisième avec 60.82%, c'est plus de sept pourcents qui les séparaient des deux premières positions. Si avant le tournoi, vous aviez annoncé à Philippe Caputo (en lice pour un neuvième (!) titre en bord de Meuse) et Steven De Donder qu'ils finiraient avec 67.92%, ils auraient sans doute signé avec joie. Hélas pour eux, une paire aura été encore plus efficace, puisque ce sont Isabelle Dewasme et Clovis Dehaye qui finissent au sommet sur un très beau score de 69.02%.

A cette occasion, le fils nous partage

son analyse de sa dernière donne jouée du tournoi.

Donne 30

Est Donneur ♠ A V 9 6 4
 Personne Vul ♥ V 8
 ♦ A 10
 ♣ R 10 7 4

♠ 10 8 7 3 ♠ 2
 ♥ A 9 5 2 ♥ R 10 7 6 3
 ♦ R D V ♦ 9 8 7 5 4 2
 ♣ D 2 ♣ 3

N
E
O
S

♠ R D 5
 ♥ D 4
 ♦ 6 3
 ♣ A V 9 8 6 5

<i>Ouest</i>	<i>Nord</i>	<i>Est</i>	<i>Sud</i>
		Passé	1 ♣
Contre	1 ♠	2 ♥	Contre
Passé	4 ♠	5 ♦	Passé
5 ♥	Contre	Fin	
5 ♥ × par Est			

Décédé en 2009, l'expert américain Grant Baze avait coutume de dire "six-five, come alive", autrement dit que c'est souvent bon de se manifester avec un bicolore, même très faible.

Ici, Clovis pourrait ouvrir de 2 Carreaux dans son système, montrant des Coeurs faibles unicolores ou bicolores. Il choisit de passer, mais quand sa mère se fend d'un contre d'appel, il n'y a plus moyen de l'arrêter avant le palier de 5. Seules 3 paires trouvèrent ce sacrifice particulièrement avantageux, qui rapportait la bagatelle de 54 points sur 58. A noter que le par de la donne est de 6 Carreaux ou 6 Coeurs contrés. En outre, si les NS s'aventurent au palier de 6, il ne faut pas se tromper d'entame et encaisser tout de suite As-Roi de Coeur. Une donne qui illustre spectaculairement la force des doubles fits.



Les aventures d'Ala(d)in sur FunBridge

Par Alain Labaere

La première édition de la eBridge Cup s'est déroulée à la fin de l'année 2025. Il s'agit d'une compétition internationale de bridge en ligne organisée par BBO et FUNbridge avec le soutien de la World Bridge Federation et de L'ACBL. L'évènement était ouvert à tous les joueurs quel que soit leur pays ou leur affiliation (ou non) à une fédération.

Les joueurs pouvaient choisir de participer uniquement sur BBO ou sur Funbridge tout au long de la compétition mais la finale devrait obligatoirement être jouée sur une des deux plateformes. Ce fut un évènement mondial sans précédent et le chemin vers la finale était très long !

Tout a commencé par la phase de qualification (1er au 28 septembre 2025). Pendant un mois, 9228 joueurs se sont affrontés pour décrocher leur ticket pour la suite de l'aventure. A l'issue de cette première étape, deux voies se sont dessinées :

- Les joueurs non-qualifiés ont été redirigés vers l'eCUP2.
- Les 500 meilleurs ont poursuivi leur route vers les demi-finales.

Pour se qualifier pour la grande finale il fallait se classer dans les 100 meilleurs sur une des deux plateformes. La finale consistait à jouer d'abord 50 donnes sur BBO (17 au 23 novembre) et ensuite 50 donnes sur FUNbridge (24 au 30 novembre). Cinq joueurs belges

réussirent à se qualifier pour cette finale très relevée. La concurrence était rude ! Mikael Rimstedt, Per Ola Cullin, Finn Kolesnik, Milan Macura, Jérôme Rombaut, Julien Bernard, Richard Rietmeijer, Peter Splettoosser entre autres figuraient sur la liste des qualifiés...

Voici une belle donne que j'ai jouée lors de la grande finale

♠	A D 4											
♥	D 10 6 2											
♦	6 4											
♣	D 6 4 3											
		<div style="border: 1px solid black; padding: 5px; display: inline-block;"> <table style="border: none; text-align: center;"> <tr> <td></td> <td>N</td> <td></td> </tr> <tr> <td>O</td> <td></td> <td>E</td> </tr> <tr> <td></td> <td>S</td> <td></td> </tr> </table> </div>		N		O		E		S		
	N											
O		E										
	S											
♠	6 2											
♥	R 8 7 5 4											
♦	R 7											
♣	A R 9 8											
<i>Ouest</i>	<i>Nord</i>	<i>Est</i>	<i>Sud</i>									
Passe	Passe	1 ♦	1 ♥									
Contre	3 ♦	Passe	4 ♥									
Fin												

Entame 5 de Carreau pour l'As et retour du 2 de Trèfle.

D'après les enchères (Ouest a montré exactement quatre cartes à Pique) et le retour Trèfle la main d'Est est probablement 4/3/5/1. C'est la raison pour laquelle, après avoir tiré le Roi de Carreau, j'ai joué un petit Cœur vers la Dame. Le robot a pris de l'As et a rejoué Pique dans la fourchette du mort. Ensuite, il suffisait d'éliminer les Piques, d'encaisser le Roi de Cœur puis de jouer un tour de Trèfle, ce qui confirmait la mauvaise distribution des Trèfles.

En donnant la main au Valet de Cœur, une deuxième mise en main dans la même donne, j'oblige le robot à jouer en coupe et défausse et à me livrer le contrat.

A ma grande surprise cette donne a rapporté un quasi top.

La donne complète :

♠ R V 7 3	♠ A D 4		♠ 10 9 8 5
♥ 3	♥ D 10 6 2		♥ A V 9
♦ V 9 5 2	♦ 6 4		♦ A D 10 8 3
♣ V 10 7 5	♣ D 6 4 3		♣ 2
	♠ 6 2		
	♥ R 8 7 5 4		
	♦ R 7		
	♣ A R 9 8		

Cette belle donne a contribué à réaliser une moyenne de 58,78% dans la finale (57,75% sur BBO + 60,09 % sur FUNbridge) et à obtenir une très belle deuxième place pour votre serviteur.

Seul le joueur Allemand Bernhard Bussek a fait mieux en réalisant un score incroyable de 61,27%.

Au-delà de la participation, l'eBridge cup s'est distinguée par une dotation généreuse. 15000\$ ont été distribués, dont 5000\$ au premier et 2500\$ au deuxième. Même si le dollar a perdu un peu de son glamour, cela reste une belle récompense pour jouer sur Funbridge !

Voici le classement :

Rank	BBO username	FB username	BBO score	FB score	Overall score
1.	bernhard	Bernhard Bussek	57.74	64.81	61.27
2.	kortrijk	B.B.C.	57.75	60.09	58.78
3.	sieong	sieong	57.76	58.65	57.71
4.	vio21	vio21	57.77	57.08	57.51
5.	berk	Berk Basaran	57.78	57.20	56.51
14.	llfuego333	llfuego	57.87	56.03	54.64
32.	jerome	Jérôme Rombaut	48.68	58.02	53.35
34.	aviram1	Aviram1	49.31	57.27	53.29
36.	fkolesnik	Finn Kolesnik	52.63	53.86	53.24
93.	pikarek	Pikarek	47.90	52.16	50.03
140.	etpuzsut	#valoche#	49.93	44.85	47.39
164.	eternaldan	eternaldancer	43.95	47.71	45.83

Pour connaître les résultats des autres belges il faut bien sur d'abord connaître les pseudos des joueurs concernés. Rutger Van Mechelen (Ilfuego) réalise une belle 14ème place, Steven De Donder (Pikarek) est 93ème, Valerie Labaere (#valoche#) est 143ème et Peter Vandereet (eternaldancer) 164ème sur 188 joueurs classés en finale.

Inutile de dire que nous attendons avec impatience la deuxième édition ! Et quelle coïncidence : pendant la semaine où j'écris cet article, je reçois un mail annonçant justement cette deuxième édition. Vous trouverez une annonce à la fin de cette revue.

La WBF voit encore plus grand : elle espère attirer 15 000 participants et a augmenté les prix à 30 000 €. Cinquante joueurs disputeront la finale en live à Katowice, juste avant les World Bridge Series. La WBF prend en charge les frais d'avion ainsi que l'hébergement.

La WBF fait entrer FUNbridge dans la cour des grands !

Avant de vous informer sur d'autres tournois qui se déroulent sur FUNbridge, voici un rappel des avantages dont vous bénéficiez en tant que membre de la LBF !

Pour chaque achat sur FUNbridge vous recevez une réduction de 10 % ! Voici la procédure à suivre : d'abord, connectez-vous à FUNbridge via le web et désactivez la reconduction automatique de votre abonnement.

Ensuite : rendez-vous dans la section « Avantages » de votre profil :



Ensuite sélectionnez « RBBF » comme fédération et saisi votre numéro de licence.



Cela activera les offres avec la réduction quand vous vous rendez dans la boutique web.

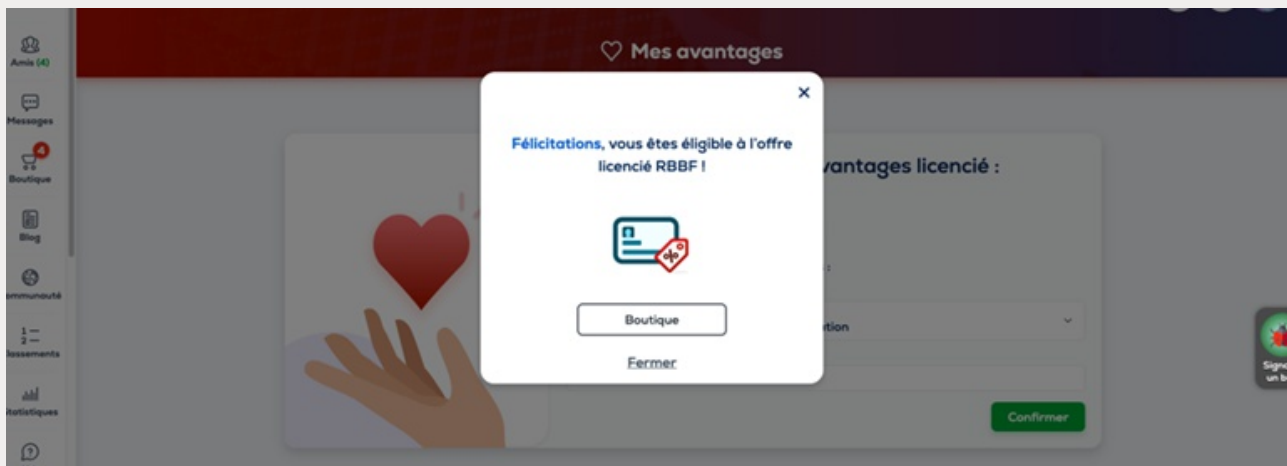

- Le programme de parrainage pour les enseignants mis en place au printemps dernier est toujours effectif.
- Les juniors (moins de 26 ans) reçoivent gratuitement un abonnement Premium + !

Les autres tournois soutenus par la LBF sur Funbridge :

1- Les Tournois mensuels du BBBW

Comment jouer les tournois du BBBW sur Funbridge ?

- Rendez-vous sur le site FUNbridge
- Allez dans « Jouer un tournoi » puis « Tournois privés ».
- Cliquez sur « Voir tous les tournois ».
- Saisissez le nom du tournoi (« Tournoi du BBBW » ou « Tournoi du BBBW stagiaires »).

Tournoi pour Joueurs Expérimentés :

- Nombre de donnes : 24
- Animateur : Valérie Labaere
- Accès : Réservé aux joueurs expérimentés de la LBF.

Tournoi pour Stagiaires :

- Nombre de donnes : 16
- Animateur : Christian Vanden Cruyce
- Particularités : Christian commentera quelques donnes

intéressantes.

- Accès : Réservé aux stagiaires

Les participants recevront des clubpoints selon l'échelle d'un tournoi individuel.

Le mot de passe pour accéder aux deux tournois est : bbbw24. Les tournois sont calculés en imp's.

2- The Belgian eCup

Une formule qui rencontre un grand succès sur FUNbridge : les tournois Knock-out. Les deux ligue, VBL et LBF, montent à leur tour à bord et organiseront ensemble un tournoi Knock-out réservé aux joueurs belges.

Vous disposerez de deux jours pour jouer 16 donnes contre un adversaire direct tiré au sort. Si vous gagnez, l'aventure continue. Si vous perdez au premier tour, vous pourrez participer gratuitement au tournoi de repêchage ! Sinon, il faudra attendre la prochaine édition, déjà prévue début septembre.

La prochaine Belgian e-Cup débutera en septembre. Vous trouverez plus d'informations sur Funbridge, inscrivez-vous dès que le tournoi sera annoncé !

Le prix de participation est très accessible : 40 diamonds.

Les mieux classés remporteront des expertpoints et des masterpoints. Des prix en espèce sont également prévus :

- 1er prix : 150 €
- 2e prix : 80 €
- 3e et 4e prix : 40 €

Des prix spéciaux seront attribués aux joueurs n'évoluant pas en divisions Nationales :

- 2 prix de 45 €

Un classement par club sera également établi : le club le mieux

classé remportera un bon d'achat de 100 € pour l'achat de matériel.

Motivez les membres de votre club à participer à la Belgian e-Cup !



**Vous avez compris ! Il y a du pain sur la planche pour les mois à venir !
Bon amusement à tous.**

Ala(d)in

Dura lex sed lex !

Par Jacqueline Jassogne

Revendication

Concession

Après n'importe quelle revendication ou concession, le jeu **CESSE**.

Par conséquent, avant de concéder ou de revendiquer, **réfléchissez !**

- Re comptez les couleurs, spécialement **l'atout**;
- Vérifiez vos **communications** entre votre main et le mort;
- Exposez **clairement** votre revendication (en nombre de levées);
- Expliquez votre **ligne de jeu**.

Si vous avez le moindre doute, ne tablez pas et continuez le jeu.

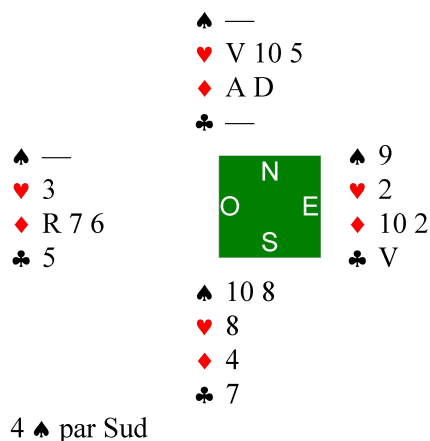

La main est au mort, Sud table en disant "J'ai tout maître.". Est conteste immédiatement et Sud reconnaîtra qu'il avait mal compté les atouts. Le déclarant pourrait encaisser l'A de Carreau avant les Cœurs et ne plus pouvoir défausser le 7 de Trèfle sur le 5 de Cœur. Résultat : 4 Piques moins 1.

« Si vous pensez que vous avez été impeccable et votre partenaire catastrophique, vous vous faites des illusions. Considérez plutôt comment vous auriez pu aider votre partenaire à jouer mieux. »
(Jeff Goldsmith)



Deux sur un Forcing de manche

Par Paul-Henry Genty

Dans le silence adverse, tout changement de couleur au palier de 2 oblige le camp à atteindre la manche.

Cela couvre 6 cas : 1K - 2T, 1C - 2T ou 2K, 1P - 2T ou 2K ou 2C.

Aménagements

1) Unicolores moyens : en réponse à une ouverture majeure, tous les sauts sont naturels et décrivent des couleurs longues dans un jeu justifiant une proposition de manche. Avec

	♠ 8 5
	♥ R 2
	♦ 10 7 3
	♣ A D V 8 7 3

Sur l'ouverture de 1P, dites 3T.

2) Face à une ouverture majeure, élargissement de la réponse de 1SA qui peut être effectuée avec 11 points d'honneurs. Avec

	♠ 10 3
	♥ D 7 5
	♦ R 7 2
	♣ A D 9 4 3

Sur l'ouverture de 1P, répondez 1SA que vous ferez suivre de 2SA si l'ouvreur reparle au niveau de 2.

Rem. : avec un jeu de 14 points élégants (rappelons qu'avec 15 points H et une majeure cinquième, l'ouverture de 1SA sera très souvent privilégiée), l'ouvreur se permettra d'annoncer une mineure de trois cartes. Cette enchère sera faite en regardant les plus-values de sa main (cartes intermédiaires, qualité de la majeure pour éventuellement supporter un retour en préférence).

Utilisation de la convention.

- Le répondant doit privilégier autant que possible la réponse de 2T sur ouverture majeure. Par exemple avec :

	♠ A 4
	♥ R V 9 6
	♦ A D 7 3
	♣ D 10 5

- répétition de la couleur de réponse : couleur 6 ème de bonne qualité, forcing de manche, voire de Chelem;
 - enchère de 2SA à utiliser pour obtenir des renseignements supplémentaires, chaque fois que 3SA ne s'impose pas (couleur 6 ème insuffisante pour la répéter, recherche d'une autre couleur 5 ème chez l'ouvreur, danger d'un singleton dans une couleur, espoir de chelem...). Par exemple avec :

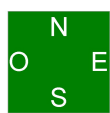

♠ A 10 2
♥ D 2
♦ A 9 3
♣ A D 9 8 2

<i>Ouest</i>	<i>Nord</i>	<i>Est</i>	<i>Sud</i>
1 ♥	Passe	2 ♣	Passe
2 ♥	Passe	2 SA ¹	

1. Un bon fit à Trèfle ou une sixième carte à Coeur en face pourraient conduire à un chelem de bonne qualité.

- Tenues exigées : après répétition de la couleur d'ouverture, un arrêt franc dans les deux couleurs non nommées n'est pas nécessaire car le côté économique de l'enchère de 2SA sera souvent une aide précieuse (recherche d'une sixième dans la majeure d'ouverture ou d'un fit 3^{ème} dans ma couleur).

- Développement :

1) Le saut à 3SA à la 2^{ème} enchère du répondant : le contrat que l'on veut jouer, donc arrêts solides dans la (ou les couleurs) non nommées et main non intéressante de 14 points et plus.

2) La 4^{ème} couleur conserve son sens originel. L'annonce d'une troisième couleur montrera en principe une vraie couleur puisque sinon on pourrait choisir l'annonce de 2SA. Par exemple avec la main et après les enchères suivantes :

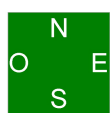

♠ 9
♥ A V 9 6 5
♦ A 7 3
♣ R D V 4

<i>Ouest</i>	<i>Nord</i>	<i>Est</i>	<i>Sud</i>
1 ♠	Passe	2 ♥	Passe
2 ♠	Passe		

Dites 3 Trèfles.

3) Le fit

Après un soutien au niveau de 2, l'ouvreur poursuivra la description de sa distribution. Donc, à utiliser si ces informations sont essentielles et prioritaires sur l'annonce des contrôles, comme des jeux plats assez forts sans bonne couleur 5^{ème}. Par conséquent, dans ce cas, l'ouvreur indiquera sa distribution de façon naturelle sans préciser, dans un premier temps, la force de son ouverture. Ce renseignement sera donné par la suite si Nord continue l'exploration.

<i>Ouest</i>	<i>Nord</i>	<i>Est</i>	<i>Sud</i>
	1 ♠	Passe	2 ♦
Passe	2 ♥	Passe	2 ♠
Passe	?		

2SA : 5422

3 Trèfle : 5413 (ou 04)

3 Carreau : 5431

3 Coeur : 5-5

3 Pique : 6-4

Si le répondant continue par 3 Piques, l'ouvreur annoncera: 4Piques s'il est très faible. 3SA avec un jeu moyen et un contrôle avec une main agréable.

Tous les soutiens différés à saut au niveau de 3 après un bicolore économique de l'ouvreur garantissent une belle couleur 5^{ème} et des ambitions de chelem.

Au niveau de 4, cette enchère décrit une main structurée limitée à 12,13 PH, garantissant aussi une belle couleur 5^{ème}. Exemple, après :

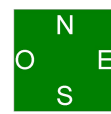

♠ D 8 2
♥ R 10 4 3
♦ 9
♣ A D V 7 5

<i>Ouest</i>	<i>Nord</i>	<i>Est</i>	<i>Sud</i>
1 ♥	Passe	2 ♣	Passe
2 ♦	Passe	?	

Dites 4 Coeurs.



La donne du mois

Par Bernard Dehaye

Dernier jour de l'année, le dernier levé fait la vaisselle tout le mois de janvier. Voilà un dicton pour le moins obsolète. Voici deux problèmes qui méritent soin et attention à résoudre au plus vite. Le bridge nécessite une attention soutenue mais il est de bon aloi d'avoir quelques réflexes pour rester dans le temps imparti.

Blocage

Dernier tournoi de l'année, vous relevez la main suivante, en premier, Vul/NV :

Sud Donneur
N-S Vulnérable



♠ A 10 2
♥ V 9
♦ A R D 5 4
♣ V 7 2

Vous ouvrez gentiment d'1SA et Ouest trouve de quoi glisser son nez à la fenêtre : 2 Piques*. L'enchère est immédiatement alertée par Est qui sans crier gare vous explique qu'il s'agit d'un Muiderberg. Votre partenaire s'enquiert de la signification de cette bizarrerie et on lui explique que l'enchère promet cinq cartes à Pique accompagnées d'une mineure inconnue au moins quatrième. Il demande s'il peut avoir six cartes en Pique et on lui explique dûment que non car dans ce cas, Ouest serait intervenu à 2 Carreaux Multi qui cacherait une majeure inconnue mais

sixième au moins cette fois. Votre partenaire contre, que vous supposez d'appel, et vous annoncez votre couleur : 3 Carreaux. Les enchères se poursuivent par 3 Piques** en face contré cette fois en Est, histoire d'indiquer l'entame à son partenaire. Comme vous avez l'arrêt, vous annoncez 3SA qui termine les enchères.

Ouest	Nord	Est	Sud
			1 SA
2 ♠	Contre	Passe	3 ♦
Passe	3 ♠	Contre	3 SA
Fin			

Ouest entame le 7 de Pique :

♠ 6 5 4
♥ A R 5 4
♦ 9 8 7 6
♣ A 3



♠ A 10 2
♥ V 9
♦ A R D 5 4
♣ V 7 2

Il semblerait qu'il n'y ait pas d'histoire puisque, sauf cas malheureux où les Carreaux sont 4-0, vous disposez de 9 plis de tête. Est fournit la Dame de Pique qu'il a plus ou moins promise ; vous laissez passer et il rejoue le 9 de la couleur que vous prenez connaissant les Piques 5-2. Vous tirez l'As de Carreau et tout le monde suit. Il n'y a plus de nuage à l'horizon dirait-on.

C'est à ce moment qu'il vous faut impérativement percevoir le danger. Si les Carreaux sont répartis 3-1, votre dernier pli dans la couleur devient proprement inaccessible pour cause de blocage. Tentez l'erreur de l'adversaire en rejouant votre dernier Pique. Bien souvent ce dernier, loin de se méfier de ce présent des Grecs, se trouvera bien heureux d'encaisser ses Piques maîtres vous permettant de débloquer l'un de vos Carreaux du mort. Les quatre mains :

<p>♠ R V 8 7 3 ♥ — ♦ V 10 2 ♣ R 10 9 8 6</p>	<p>♠ 6 5 4 ♥ A R 5 4 ♦ 9 8 7 6 ♣ A 3</p>	<p>♠ D 9 ♥ D 10 8 7 6 3 2 ♦ 3 ♣ D 5 4</p>	
	<p>♠ A 10 2 ♥ V 9 ♦ A R D 5 4 ♣ V 7 2</p>		

Si Ouest est méfiant de nature, il cherchera où se trouve le piège et pourrait trouver la solution en switchant Trèfle. Remarquez que s'il vous prenait l'idée de tirer un second coup de Carreau visualisant le blocage, vous donneriez aussi la clef du coup à Ouest.

Communication et lecture de main

			
		<p>♠ A R D V 10 7 6 ♥ A 8 ♦ 9 ♣ A 8 7</p>	

Belle main que vous ouvrez de 2 Trèfles FI dans l'idée de redemander à 3 Piques pour bien montrer vos 9 plis.

Mais la vie n'est pas toujours comme on la dessine. Ouest bondit à 4 Cœurs NV certes et Nord, votre partenaire préféré dont vous connaissez l'impétuosité annonce courageusement 6 Carreaux. Sans doute, si ses Carreaux sont pleins, il faudrait conclure à 7SA mais, méfiant, vous vous contentez d'un 6 Piques peu ambitieux. Ouest entame le 9 de Trèfle à la vitesse de l'éclair comme s'il était chicane dans la couleur.

		<p>♠ 5 ♥ D 2 ♦ A R 10 6 5 4 2 ♣ V 3 2</p>	
			
		<p>♠ A R D V 10 7 6 ♥ A 8 ♦ 9 ♣ A 8 7</p>	

Une fois de plus, vous êtes trop haut puisque vous voyez bien 11 levées à l'horizon mais pas l'ombre d'une douzième à moins d'un miraculeux petit mariage doubleton en Carreau. Vous tirez trois tours d'atout et ils sont 2-3. Si Ouest a bien les 8 Cœurs promis, il devrait être 2821. Voyez-vous, dans ces conditions, un moyen pour vous en sortir ?

Comme dans la première donne, cherchez l'aide de l'adversaire. As et Roi de Carreau en jetant... l'As de Cœur ; Ouest suit effectivement deux fois. Carreau coupé et Cœur pour le Roi d'Ouest qui n'a plus que du Cœur et doit vous apporter le mort. Si vous avez tout trouvé en premier dans la famille, vous voilà dispensé de remplir le lave-vaisselle pendant un mois.

CORBEILLE DE LAURIERS

RBBF – Division d'Honneur

Demi-finales :

Riviera 1 – BBC 1 215,7 – 124

BBC 2 – BBC 3 214 – 166,3

5 e place :

UAE – BBC 4 242,3 – 146

7 e place :

Pieterman – Cercle Perron 221 – 207,1

Finale :

Riviera 1 – BBC 2 220-202

3 e place :

le BBC1 déclare forfait contre le BBC 3

6 e place :

BBC 4 – Pieterman 227 - 164

RBBF – Division I

Demi-finales :

Riviera 2 – Sandeman 217,6 – 167

Cercle Perron 2 – Riviera 3 236 -189,7

2 e place :

Cercle Perron 2 – Sandeman 246 - 210

5 e place :

Squeeze 1 – BBC 5 220,9 – 163

7 e place :

Genk – UAE 2 166 – 143,8

6 e place :

BBC 5 – Genk 228 – 200

Division II A

1. Pieterman 2 183,92

2. Cercle Perron 3 181,00

Division II B

1. Boeckenberg 1 162,32

2. Cercle Perron 4 151,17

Division III A

1. Knokke 190,05

2. Witte Beer 2 183,68

Division III B

1. Argayon 1 194,45

2. Sandeman 2 159,57

Division III C

1. Namur 1 192,00

2. BBC 6 181,19

Division III D

1. BBC 7 194,56

2. Lier 2 173,90

Super-Ligue LBF 1

1. Namur 3 264

2. Loverval 1 262

Super-Ligue LBF 2

1. Cercle Perron 10 272

2. Namur 4 250

Super-Ligue LBF 3

1. Cercle Perron 9 283

2. UMA 1 et Espace Pontia 1 232

Tournoi Paul Fauconnier

21 mars – 60 paires

1. C. Dehaye & I. Dewasme 69,02

2. Ph. Caputo & S. De Donder 67,92

3. B. Guiot & M. Rosu 60,82

4. V. Carcassonne & A. Labaere 58,57

5. A. Hubert & P. Leboulengé 58,05

6. L. De Witte & M-F. Stas 57,99

7. Ph. Coenraets & C. Renard 57, 42

8. H. Corceovei & X. Ligot 57,00

9. F. Bigdeli & A. Kaplan 56,84

10. Ph. Dardenne & P. Poletto 56,43

Tournoi Philippe Roy

5 février – 60 paires

1. O. Pletser & D. Stuyck 73,44

2. B. Bollack & A. Kaplan 66,73

3. N. De Nève & G. le Hardy 61,63

4. J. de Villenfagne & M. Steed 61,37

5. C. Dumont & E. Lambert 61,31

6. P. Ortegat & Ch. van den Hove 61,27

7. A. Couteaux & N. Maréchal 60,33

8. R. Hanne & F. Nibelle 58,08

9. H. Schyns & F. Smit 57,83

10. I. Champagne & C. Lorquet 57,75

Semi-Marathon Begijntje

26 décembre 2025 – 25 paires

1. S. De Donder & C. Dehaye 114 IMPS

2. D. Van Compennolle & P. Vandereet 96

3. Th. Defossé & F. Hauseux 76

4. J.F. Jourdain & R. Monticelli 54

5. M. Samson & E. Vandewiele 31



Adieu Colette, on t'aimait bien...

Par Jean-François Jourdain

C'est par un petit matin frais d'hiver que le monde du bridge francophone a perdu une de ses figures marquantes, Colette Grosfils, décédée le 12 janvier dernier à l'âge de 86 ans.

Colette fut pendant 25 ans la cheville ouvrière de Bridge Info qui était, en quelque sorte, son bébé. Elle ne comptait jamais ses heures et fut d'un rare dévouement pour essayer de récolter des articles, dont elle s'assurait de la bonne parution en faisant régulièrement l'aller-retour entre son domicile d'Ohey et l'imprimeur de l'époque, situé... à Dison. Même si elle ne semblait pas trop consciente de ses limites lorsqu'il s'agissait d'analyser une donne, ce qui lui valait régulièrement les sourires en coin des experts, elle tint un rôle indispensable au maintien de notre revue. Et on lui pardonnait parfois qu'il y ait deux 4 de Pique sur la même donne, ou que les enchères soient décalées entre Sud et Ouest. Ses nombreux contacts en France nous ont en outre permis de publier des articles didactiques de haut niveau, dont Robert Berthe fut sûrement le chef de file.

Née dans une famille aisée, Colette, née Bedoret, épousa le notaire Maurice-Jean Grosfils, décédé en 2017. Ils eurent un enfant et en adoptèrent un autre. Très généreuse, enthousiaste et adorant recevoir, Colette aura aidé discrètement pas mal de monde sur

cette terre. Un grave accident de voiture, à 24 ans, vint cependant assombrir sa vie. Elle fut toute sa vie de santé fragile, ce qui nécessita finalement une trentaine d'opérations. Malgré cela, on ne l'entendait jamais se plaindre... sauf qu'elle ne cachait pas qu'elle aurait aimé recevoir la visite de plus nombreux bridgeurs à la fin de sa vie. Elle parlait beaucoup mais écoutait beaucoup aussi, et possédait une culture remarquable. Son franc-parler, dont elle ne s'est jamais départie, ne lui a pas valu que des amis, mais tout le monde n'aime pas qu'on appelle un chat un chat.

Obligée de déménager en maison de retraite après quelques pertes d'équilibre, qui lui interdisaient désormais de conduire, elle termina ses jours à l'hôpital de Wavre, s'éteignant doucement après une vie bien remplie. Elle aura encore eu le loisir de lire l'hommage que nous lui avons rendu à l'occasion de la parution du Bridge Info n° 200.

A son neveu Jean-Michel, qui perpétue la tradition bridgesque dans la famille, mais aussi à tous ceux qui l'ont connue et appréciée, Bridge Info présente ses plus sincères condoléances.



MAISON DES ECHECS

Tout pour le Bridge depuis 1990 !

Livres, matériel (boîtes d'enchères, jeux de cartes, étuis souples et rigides, tapis de jeux, tables, etc)

Rue de Belle-Vue, 60 – 1000 Bruxelles

N'hésitez pas à prendre contact avec nous par téléphone pour des conseils, voir visiter notre site pour visualiser l'ensemble de nos produits et nous passer commande. C'est avec plaisir que nous vous accueillerons à la boutique, fraîchement rénovée.

LE BRIDGE FRANÇAIS (SEF)

Nouvelle édition avec exercices et corrigés
3 volumes – 32.00€ / volume



Cette série de livres en 3 tomes est la méthode recommandée par la ligue francophone belge de bridge, appelée SEF.

le premier tome est destiné à l'initiation et au premier niveau.

Le Tome 2 est divisé en deux parties. La première traite d'un domaine qui n'a pas du tout été abordé dans le volume d'initiation, celui des enchères à quatre. La seconde partie, consacrée aux enchères à deux, a pour objectif de compléter le système d'enchères esquissé dans le premier volume, de façon à fournir au lecteur un outil suffisamment complet et performant.

Dans le tome 3, dédié au jeu de la carte, toutes les techniques fondamentales, de celles qui paraissent les plus élémentaires comme les impasses, jusqu'aux notions plus élaborées des plans de jeu, de cumul des chances et de reconstitution des mains cachées.

Les lecteurs sont conviés à mettre toutes les ressources acquises à la lecture des précédents tomes au service de l'opération fondamentale du jeu de la carte : l'élaboration du plan de jeu.

Jeux fléchés

Perfectionnement pour tous
56.00 €



Rejouez les donnes présentées en cours, entraînez-vous avec des donnes pédagogiques, amusez-vous entre amis en profitant des livrets commentés !

6 Jeux de 24 donnes et 6 livrets :

1. Les jeux d'affranchissement
2. Plans de jeu et jeux de coupe
3. Fits majeurs : essai, contrôles, Blackwood
4. Après l'ouverture de 1SA : Stayman, Texas, Splinter
5. Enchères compétitives : les fits majeurs
6. Tournoi perfectionnement pour tous

Aussi disponible, série 7-12, 13-18, 19-24, à chaque fois, 6 livrets et 6 jeux de cartes.

SEF 2024

Système d'Enseignement Français
14.90 €



Voici la nouvelle mouture du SEF, créé par la fédération française de bridge, il s'agit du système d'enseignement français qui est utilisé et prôné par la ligue francophone de bridge. Il est la référence en ce qui concerne les enchères et ses différentes conventions. Il est donc incontournable pour toutes les bridgeuses et bridgeurs désireux de s'améliorer ou de se tenir au courant des dernières innovations, qu'il soit débutant ou confirmé. Nous avons mis en photos, la table des matières de l'ouvrage afin que vous puissiez voir son contenu de manière détaillée. 98 pages

Frais de livraison offerts dans toute la Belgique
pour toute commande à partir de 59€

www.maisondesechecs.be

contact@maisondesechecs.be – tel 026493997

ouvert du lundi au samedi de 10h30 à 18h sans interruption